

T+A

Betriebsanleitung

MP 8

Willkommen.

Wir freuen uns, dass Sie sich für ein **T+A**-Produkt entschieden haben. Mit Ihrem neuen **MP 8** haben Sie ein HiFi-Gerät der Spitzenklasse erworben, bei dessen Konzeption und Entwicklung den Wünschen des anspruchsvollen Musikliebhabers oberste Priorität eingeräumt wurde.

Die innovativen Problemlösungen, die solide, durchdachte Konstruktion und die verwendeten hochwertigen Materialien werden dazu beitragen, dass dieses Gerät höchsten Anforderungen und Ansprüchen über viele Jahre genügen wird.

Eine genaue Qualitätsprüfung aller Materialien, die sorgfältige Produktion durch hochqualifizierte Fachkräfte und eine rechnergesteuerte, vollautomatisierte Endkontrolle gewährleisten die hohe Produktqualität und die Einhaltung aller Spezifikationen.

In unserer Geräteproduktion wird der Einsatz aller umwelt- und gesundheitsgefährdenden Stoffe, wie z. B. chlorhaltige Lösungsmittel und FCKWs, vermieden.

Darüber hinaus verzichten wir wo irgend möglich auf Kunststoffe (insbesondere auf PVC) als Konstruktionselement. Stattdessen wird auf Metalle oder andere unbedenkliche Materialien zurückgegriffen, die einerseits gut recycelbar sind und andererseits eine sehr gute elektrische Abschirmung ergeben.

Durch unsere massiven Ganzmetallgehäuse wird eine Beeinträchtigung der Wiedergabequalität durch äußere Störquellen ausgeschlossen. Zudem wird sichergestellt, dass die von den Geräten ausgehende elektromagnetische Strahlung (Elektrosmog) gut abgeschirmt und auf ein absolutes Minimum reduziert wird.

Wir bedanken uns für Ihr Vertrauen und wünschen Ihnen viel Freude und Hörvergnügen mit Ihrem **MP 8**.

T+A elektroakustik GmbH & Co KG

License Notice

This product contains software in form of object code that is partially based on free software under different licenses, especially the GNU General Public License. You can find details on this in the License Information which you should have received with this product.

If you have not received a copy of the GNU General Public License, please see <http://www.gnu.org/licenses/>.

For a period of three years after last distribution of this product or its firmware, T+A offer the right to any third party to obtain a complete machine-readable copy of the corresponding source code on physical storage medium (DVD-ROM or USB stick) for a charge of 20€. To obtain such copy of the source code, please write to the following address including information about product model and firmware version: **T+A elektroakustik, Planckstr. 9-11, 32052 Herford, Germany.**

It is also possible to retrieve the used licenses directly from the device with the help of an Internet browser. For details, see the chapter entitled "**Legal Information**".

roon
ready

airable
by TUNING

TIDAL

DEEZER

qobuz



Symbole auf der Geräterückseite



Das am Gerät befindliche CE Zeichen erklärt **T+A** die Konformität mit den EG-Richtlinien und den daraus abgeleiteten nationalen Gesetzen.



Für den Betrieb in Höhen bis zu 2000 m ü.NHN zugelassen.



Für den Betrieb in gemäßigttem Klima. Zulässiger Betriebstemperaturbereich +10 ... +35 C.



Das Gerät darf nicht über den normalen Hausmüll entsorgt werden. Für die spätere Entsorgung dieses Produkts stehen örtliche Sammelstellen für Elektroschrott zur Verfügung.

Über diese Anleitung

Alle Bedienelemente und Funktionen des **MP 8**, die häufiger genutzt werden, sind im ersten Teil dieser Bedienungsanleitung beschrieben.

Der zweite Teil „**Grundeinstellungen, Installation, Inbetriebnahme**“ beschreibt Anschlüsselemente und Einstellungen, die sehr selten von Interesse sind und in der Regel nur bei der ersten Inbetriebnahme des Gerätes gebraucht werden. Hier finden Sie auch die Netzwerkeinstellungen des **MP 8** beschrieben, die bei der Inbetriebnahme erforderlich sind.

In der Anleitung verwendete Symbole



Achtung!

Mit diesem Symbol gekennzeichnete Textstellen enthalten wichtige Hinweise, die für einen problemlosen und sicheren Betrieb des Gerätes unbedingt beachtet werden müssen.



Dieses Symbol markiert Textpassagen, die Ihnen zusätzliche Hinweise und Hintergrundinformation geben und das Verständnis erleichtern sollen.

Hinweise zum Softwareupdate

Der **MP 8** ist in vielen Funktionen softwarebasiert. Von Zeit zu Zeit werden Updates und neue Funktionen zur Verfügung gestellt. Der Updateprozess dauert nur wenige Minuten. Im Kapitel „**Softwareupdate**“ erfahren Sie, wie Sie Ihr Gerät automatisch über die Internetverbindung aktualisieren können.

Wir empfehlen ein Update der Software vor der ersten Verwendung des **MP 8**. Um das Gerät auch später immer auf dem neuesten Stand zu halten, sollte gelegentlich nach neuen Updates gesucht werden.



Zu Ihrer eigenen Sicherheit sollten Sie diese Betriebsanleitung bitte unbedingt vollständig lesen und insbesondere die Aufstellungs-, Betriebs- und Sicherheitshinweise genau befolgen. Die Bedienungsanleitung ist Bestandteil des Gerätes. Geben Sie sie bei einem späteren Weiterverkauf zur Verhinderung von Fehlbedienungen und zur Vermeidung von Gefahren an den Käufer weiter.



All the components we use meet the German and European safety norms and standards which are currently valid. This product complies with the EU directives. The declaration of conformity can be downloaded from **www.ta-hifi.com/DoC**.

Inhaltsverzeichnis

| | |
|---|-----------|
| Bedienelemente | 8 |
| Display..... | 11 |
| Fernbedienung | 14 |
| Fernbedienung aufladen..... | 16 |
| Bedienung per App und FM1000..... | 16 |
| Grundeinstellungen des MP 8 | 17 |
| Aufrufen und Bedienen des Menüs..... | 17 |
| Quellennamen..... | 17 |
| Anzeigeheiligkeit | 18 |
| Anzeigemodus | 18 |
| Sprache..... | 18 |
| Gerätename..... | 18 |
| Netzwerk | 18 |
| Musikdienste | 19 |
| Bandbreitenbegrenzung | 19 |
| Energiesparfunktion | 20 |
| Bedienung der Quellen im Detail | 21 |
| Favoritenlisten | 21 |
| Allgemeines | 21 |
| Hinzufügen eines Favoriten..... | 21 |
| Aufrufen der Favoritenliste | 21 |
| Löschen eines Favoriten aus der Favoritenliste..... | 22 |
| Auswählen eines Favoriten aus der Liste | 22 |
| Favoritenlisten sortieren | 22 |
| Radiobedienung | 24 |
| FM - Radio | 24 |
| Wählen des FM - Radios | 24 |
| Allgemeines | 24 |
| Automatischer Sender suchlauf..... | 25 |
| Auswahl eines Senders aus der Senderliste..... | 25 |
| RDS Funktionen..... | 25 |
| Radiotext ein- und ausschalten | 26 |
| Mono / Stereo..... | 26 |
| DAB - Radio | 26 |
| Wählen des DAB - Radios..... | 26 |
| Automatischer Sender suchlauf..... | 27 |
| Auswahl eines Senders aus der Senderliste..... | 27 |
| RDS Funktionen..... | 28 |
| Internet-Radio und Podcasts | 28 |
| Internet-Radio als Quelle wählen..... | 28 |
| Podcasts auswählen | 28 |
| Wiedergabe..... | 28 |
| Favoritenliste..... | 29 |

| | |
|--|-----------|
| Suchfunktion | 29 |
| Bedienung von Musikdiensten | 30 |
| Allgemeines | 30 |
| Musikdienst auswählen | 30 |
| Wiedergabe | 30 |
| Suchfunktion | 31 |
| Playlisten und Favoriten | 31 |
| Bedienung der Quelle UPnP | 32 |
| Allgemeines | 32 |
| UPnP als Quelle wählen | 32 |
| Wiedergabe | 32 |
| Wiedergabe von Verzeichnissen | 33 |
| Wiedergabe über  | 33 |
| Allgemeines | 33 |
| Wiedergabe | 33 |
| Wiedergabe von USB Speichermedien | 34 |
| Allgemeines | 34 |
| USB Media als Quelle wählen | 34 |
| Wiedergabe | 34 |
| Wiedergabe von Verzeichnissen | 35 |
| Bedienung der Quelle Bluetooth | 36 |
| Wahl der Quelle Bluetooth | 36 |
| Audioübertragung einrichten | 36 |
| Abspielfunktionen | 36 |
| Bedienung des Disc-Players | 38 |
| CD als Quelle wählen | 38 |
| Einlegen einer CD | 38 |
| Abspielen einer CD | 38 |
| Variationen | 39 |
| Titelwahl während der Wiedergabe | 39 |
| CD Text | 39 |
| Abspielmodus | 39 |
| Abspielprogramm | 40 |
| Abspielprogramm erstellen | 40 |
| Abspielprogramm abspielen | 40 |
| Abspielprogramm löschen | 40 |
| Installation, Inbetriebnahme, Sicherheitshinweise | 41 |
| Anschlüsselemente | 42 |
| Aufstellung und Verkabelung | 44 |
| Sicherheitshinweise | 46 |
| Netzwerkconfiguration | 49 |

| | |
|---|-----------|
| Die Konfiguration bei einer drahtgebundenen Ethernet-LAN oder Power-Line LAN Verbindung..... | 51 |
| Einstellen der Parameter bei einem drahtgebundenen Netzwerk..... | 51 |
| Die Konfiguration bei einer WLAN Verbindung | 53 |
| Einstellen der Parameter bei einem Funknetzwerk | 53 |
| WLAN manuell auswählen und verbinden..... | 53 |
| Netzwerk suchen und auswählen | 53 |
| Eingabe des Passworts | 53 |
| WLAN-Verbindung per WPS-Funktion einrichten | 54 |
| WPS-Funktion | 54 |
| WLAN automatisch per WPS verbinden | 54 |
| WLAN manuell auswählen und per WPS verbinden | 54 |
| WLAN-Verbindung per Access-Point einrichten..... | 55 |
| Betriebsstörungen | 56 |
| Softwareupdate | 58 |
| Softwareupdate allgemein | 58 |
| Update über die Internetverbindung | 58 |
| Hinweise zum sparsamen Umgang mit Energie | 59 |
| Allgemeine Informationen..... | 59 |
| Automatik Abschaltung (Stromsparfunktion)..... | 59 |
| Rechtliche Informationen | 59 |
| Allgemeines | 59 |
| Lizenz anzeigen | 59 |
| Anhang A | 60 |
| Anschluss-Schema..... | 60 |
| Anhang B | 62 |
| Technische Daten | 62 |

WICHTIG! VORSICHT!

Dieses Gerät enthält eine Laserdiode mit einer höheren Klasse als 1. Um einen stets sicheren Betrieb zu gewährleisten, dürfen weder irgendwelche Abdeckungen entfernt noch versucht werden, sich zum Geräteinneren Zugang zu verschaffen.
 Alle Wartungsarbeiten sollten qualifiziertem Kundendienstpersonal überlassen werden.

Die folgenden Warnungsetiketten sind am Gerät angebracht:

An der Rückseite des Gerätes



Bedienelemente

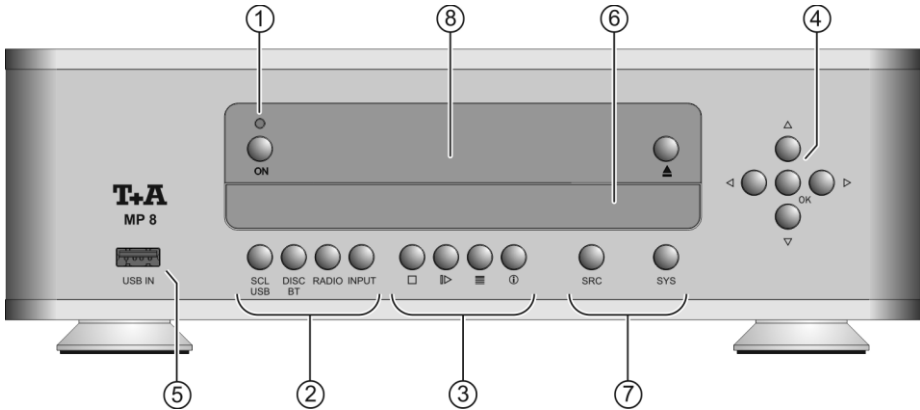

Mit den Tasten an der Gerätefront können alle wichtigen Funktionen des **MP 8** bedient werden. Für die grundlegenden Funktionen stehen direkte Bedientasten zur Verfügung, seltener benötigte Funktionen werden über Menüs bedient, die über die **SYS** und **SRC**-Taste aufgerufen werden. Im Folgenden werden die Funktionen der Gerätetasten und die Informationen des Displays näher erläutert.

① Ein- / Ausschalter



(Ein- und Ausschalter)

Kurzes Antippen der **ON**-Taste schaltet das Gerät ein und aus.



Achtung!

Die Netztaete ist kein Netztrenner. Auch wenn das Display abgeschaltet und dunkel ist, sind Teile des Gerätes mit der Netzspannung verbunden. Um das Gerät vollständig vom Netz zu trennen, muss der Netzstecker gezogen werden.

② Quellenwahl



Wählt die **SCL**-Funktion (z.B. Zugriff auf Streamingdienste, Musikserver, o.Ä.) oder die **USB Media** Funktion (angeschlossene USB Speichermedien). Tippen Sie so oft auf diese Taste, bis die gewünschte Quelle im Display erscheint.



Wählt den **CD-Player** bzw. die **Bluetooth** - Funktion des **MP 8**. Tippen Sie gegebenenfalls zweimal auf diese Taste bis die gewünschte Quelle im Display erscheint.

RADIO

Wählt eine der Radioquellen **FM / UKW** (Quelle FM RADIO), **DAB** (Quelle DAB RADIO), **Internetradio** (Quelle Internetradio) oder die Quelle **Podcasts** aus. Tippen Sie so oft auf diese Taste, bis die gewünschte Quelle im Display angezeigt wird.

INPUT

Durch Antippen dieser Taste wählen Sie einen der digitalen (S/P-DIF) Eingänge. Tippen Sie so oft auf diese Taste, bis der gewünschte Eingang im Display angezeigt wird.

③ Wiedergabe



Beendet die Wiedergabe.



In Menüs: Kurz Antippen um eine Ebene höher zu gelangen oder um die aktuelle Eingabe abzubrechen.



Wiedergabe starten / laufende Wiedergabe anhalten (Pause) / Wiedergabe nach einer Pause fortsetzen.



Aufrufen der Favoritenliste



Kurzes Antippen

- Schaltet zyklisch durch die verschiedenen Displayansichten.
Detaillierte Ansicht mit/ohne CD-/ Radiotext (falls vorhanden) und große Darstellung mit/ohne CD-/ Radiotext (falls vorhanden).
- Schaltet während der Zeicheneingabe zwischen Groß- und Kleinschreibung und Ziffern-/ Zeicheneingabe um.

Langes Drücken

- Gegebenenfalls mehrfaches langes Drücken der Taste schaltet zyklisch durch die verschiedenen Abspielmodi (Titel wiederholen, Gesamte Disc wiederholen, etc.).
Für Details siehe Kapitel „**Bedienung des Disc-Players**“
-

④ Navigation



Kurzes Antippen

- Zurück zum vorhergehenden Punkt / Veränderungstaste
- Zurück zur Listennavigation während der Wiedergabe

Langes Drücken während der Wiedergabe

- Schneller Rücklauf zum Suchen einer bestimmten Passage.
-



Kurzes Antippen

- Bestätigung der Eingabe / Veränderungstaste

Langes Drücken während der Wiedergabe

- Schneller Vorlauf zum Suchen einer bestimmten Passage.
-



Auswahl des nächsten Punktes innerhalb einer Liste /
Auswahl taste
Wahl des / der nächsten Titels / Station während der
Wiedergabe



Auswahl des vorhergehenden Punktes innerhalb einer Liste /
Auswahl taste
Wahl des / der vorherigen Titels / Station während der
Wiedergabe



Bestätigungstaste

⑤ USB-Anschluss

USB IN

Anschlussbuchse für einen USB Speicherstick oder eine externe
Festplatte

Der Speicher kann mit folgenden Filesystemen formatiert sein:
FAT16, FAT32, NTFS, ext2, ext3 oder ext4.



Der USB Speicher kann über die USB Buchse mit Spannung
versorgt werden, sofern der Stromverbrauch des Gerätes der
USB Norm entspricht (< 500 mA). Normgerechte 2,5 Zoll USB
Festplatten können hier ohne eigenes Netzteil direkt
angeschlossen werden.



Über diese Buchse kann auch der Akku der **FM8** aufgeladen
werden. Auch im Stand-By-Betrieb des **MP 8** möglich.

⑥ CD-Schublade

Die CD Schublade befindet sich unterhalb des Displays. Bitte
legen Sie die Disc mit der abzuspielenden Seite nach unten in
die Mulde der Lade ein.



Kurzes Drücken der -Taste öffnet und schließt die
Schublade.

⑦ Konfiguration



Systemmenü

Öffnet das Menü „**Systemkonfiguration**“
(für Details siehe Kapitel „**Systemeinstellungen**“)



Quellenmenü

Öffnet das Setupmenü für die gerade gewählte Quelle.



Nicht alle Quellen besitzen ein eigenes Setupmenü. Aus diesem
Grund hat die Taste nicht für alle Quellen eine Funktion.

⑧ Display

Display

Sämtliche Informationen zum Gerätezustand, zum laufenden Titel und zum gehörten Sender werden auf dem Display angezeigt. Die Darstellung ist kontextabhängig und hängt zum Teil von den Fähigkeiten und Möglichkeiten des gerade gehörten Dienstes ab. Die wichtigsten Informationen werden im Display hervorgehoben dargestellt. Zusatzinformationen werden darüber und darunter oder durch Symbole angezeigt.

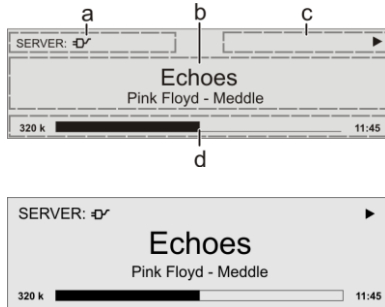



Die grundsätzliche Aufteilung des Displays:

- Im Anzeigenfeld (a) wird die gerade aktive Quelle angezeigt.
- Im Anzeigenfeld (b) werden Infos zum gespielten Musikstück angezeigt. Die wichtigsten Infos werden dabei in der Hauptzeile vergrößert dargestellt.
- Im Anzeigenfeld (c) erscheinen Informationen zum Gerätezustand und zur Wiedergabe.
- In der untersten Zeile (d) werden kontextbezogene Zusatzinformationen gegeben (z.B. Bitrate, Zeit, Empfangszustand).











❗ Der **MP 8** hat für die Wiedergabe der Quellen unterschiedliche Displaydarstellungen.

- **Großdarstellung:**
Großformatige Anzeige der wichtigsten Informationen, gut ablesbar auch aus größerer Entfernung
- **Detaildarstellung:**
Anzeige mit kleinerer Schrift und einer Vielzahl von Zusatzinformationen wie z. B. Bitrate etc.

Die Umschaltung zwischen den Displaymodi erfolgt durch Antippen der -Taste.

Bei den Quellen FM Radio und Disc werden mit der -Taste zusätzlich der Radio- und CD-Text (falls vorhanden) ein- und ausgeschaltet.

Displaysymbole und ihre Bedeutung

| | |
|--|--|
|  | Verbindungsaufbau (Wait / Busy) Das sich drehende Symbol zeigt an, dass der MP 8 einen Befehl verarbeitet oder eine Verbindung zu einem Dienst aufbaut. Diese Vorgänge können je nach Netzwerkgeschwindigkeit und –auslastung einige Zeit in Anspruch nehmen. Der MP 8 ist während dieser Zeit u.U. stummgeschaltet und nicht bedienbar. Bitte warten Sie, bis das Symbol verschwindet. |
|  | Kennzeichnet einen abspielbaren Musiktitel oder eine Abspielliste (Playliste). |
|  | Kennzeichnet einen Ordner , hinter dem sich weitere Ordner oder Listen verbergen. |
|  | Zeigt an, dass eine Quelle über eine Kabelverbindung wiedergegeben wird. |
|  | Zeigt an, dass eine Quelle über eine Funkverbindung wiedergegeben wird. |
|  | Zeigt an, dass der MP 8 einen Sender oder einen Musiktitel abspielt. |
|  | Anzeige für Pause. |
|  | Bufferanzeige (Füllstandsanzeige, Speicheranzeige) und Anzeige der Datenrate (sofern verfügbar): je höher die Datenrate, desto besser ist die übertragene Qualität. |
|  | Zeitanzeige der abgelaufenen Abspielzeit. Diese Anzeige ist nicht für alle Dienste verfügbar. |
|  | Zeigt an, dass mit der  -Taste in eine höhere Menü- oder Auswahlebene geschaltet werden kann. |
| 0 / 0 | Positionsanzeige in Auswahllisten. Die erste Ziffer gibt die aktuelle Position in der Liste, die zweite Ziffer die Gesamtzahl der Listeneinträge (Länge der Liste) an. |
| ABC abc 123 oder oder | Anzeige der Zeicheneingabe-Modi. |

Fernbedienung

Allgemeines

Der Infrarotsensor für die Fernbedienung befindet sich neben dem Display. Zwischen der **FM8** und dem Infrarotempfänger muss freier Sichtkontakt bestehen.









Die folgenden Tabellen zeigen die Fernbedienungstasten und deren Funktion bei der Bedienung des Gerätes.

i Die Abbildung zeigt ausschließlich die Tasten, die zur Bedienung des **MP 8** erforderlich sind. Die nicht gezeigten Tasten sind für die Bedienung in Kombination mit dem **DAC 8 DSD** erforderlich.



| | |
|---|---|
| | Gerät ein- und ausschalten |
| * | Wählt die SCL -Funktion (z.B. Zugriff auf Streamingdienste, Musikserver, o.Ä) oder die USB Media Funktion (angeschlossene USB Speichermedien). Tippen Sie so oft auf diese Taste, bis die gewünschte Quelle im Display erscheint. |
| * | Wählt den CD-Player bzw. die Bluetooth - Funktion des MP 8 . Tippen Sie gegebenenfalls zweimal auf diese Taste bis die gewünschte Quelle im Display erscheint. |
| * | Wählt eine der Radioquellen FM / UKW (Quelle FM RADIO), DAB (Quelle DAB RADIO), Internetradio (Quelle Internetradio) oder Podcasts aus. Tippen Sie so oft auf diese Taste, bis die gewünschte Quelle im Display angezeigt wird. |
| * | Durch Antippen dieser Taste wählen Sie einen der digitalen Eingänge (S/P-DIF). Tippen Sie so oft auf diese Taste, bis der gewünschte Eingang im Display angezeigt wird. |
| | Tastenwippe zur Quellenauswahl. Tippen Sie so oft auf diese Taste (+ oder -) bis die gewünschte Quelle im Display erscheint. |
| | Kurzes Antippen: – Öffnet das „Systemkonfigurationsmenü“ (siehe Kapitel „Grundeinstellungen des MP 8“) Langes Drücken: – Öffnet das Quellen-Menü (nicht für alle Quellen verfügbar) |

* Nur im Stand-Alone Betrieb des **MP 8** verfügbar. Bei Betrieb des **MP 8** in Kombination mit einem **DAC 8 DSD** wählen diese Tasten den gewünschten Eingang des **DAC 8 DSD** aus. Die Quellenauswahl des **MP 8** erfolgt in diesem Fall nur über die -Tasten. (siehe oben)

| | |
|---|---|
|  | <p>Kurzes Antippen</p> <ul style="list-style-type: none"> – Bestätigungstaste in Listen und Menüs – Wiedergabe starten – laufende Wiedergabe anhalten (Pause) – Wiedergabe nach einer Pause fortsetzen <p>Langes Drücken</p> <ul style="list-style-type: none"> – In Menüs eine Ebene höher – In Menüs die aktuelle Eingabe abbrechen – Beendet die Wiedergabe (Stop) – Öffnet und schließt die CD-Schublade bei gestoppter Disc. |
|  | <p>Auswahl des nächsten Punktes innerhalb einer Liste / Auswahltaste. Wahl des / der nächsten Titels / Station während der Wiedergabe.</p> |
|  | <p>Auswahl des vorhergehenden Punktes innerhalb einer Liste / Auswahltaste Wahl des / der vorherigen Titels / Station während der Wiedergabe.</p> |
|  | <p>Zurück zum vorhergehenden Punkt / Veränderungstaste. Zurück zur Listennavigation während der Wiedergabe.</p> |
|  | <p>Bestätigung der Eingabe / Veränderungstaste</p> |
|  | <p>Kurzes Antippen</p> <ul style="list-style-type: none"> – Schaltet zyklisch durch die verschiedenen Displayansichten. – Detaillierte Ansicht mit/ohne CD-/ Radiotext (falls vorhanden) und große Darstellung mit/ohne CD-/ Radiotext (falls vorhanden). – Schaltet während der Zeicheneingabe zwischen Groß- und Kleinschreibung und Ziffern-/ Zeicheneingabe um. <p>Langes Drücken</p> <ul style="list-style-type: none"> – Gegebenenfalls mehrfaches langes Drücken der Taste schaltet zyklisch durch die verschiedenen Abspielmodi (Titel wiederholen, Gesamte Disc wiederholen, etc.). <p>Für Details siehe Kapitel „Bedienung des Disc-Players“</p> |
|  | <p>Kurzes Antippen</p> <ul style="list-style-type: none"> – Ruft die am MP 8 angelegte Favoritenliste auf. <p>Langes Drücken</p> <ul style="list-style-type: none"> – Schaltet während der Radiowiedergabe zwischen Stereo- und Monoempfang um (nur Quelle FM Radio). <p>Die Einstellung „Stereo“ wird durch das  Symbol, und die Einstellung „Mono“ durch das  Symbol, angezeigt.</p> |



Kurzes Antippen

- Hinzufügen eines Favoriten zu der Favoritenliste
- **Quelle CD:** Abspielprogrammierung aktivieren und Hinzufügen eines Tracks zum Abspielprogramm während der Abspielprogrammierung

Langes Drücken

- Entfernen eines Favoriten aus der Favoritenliste.
- **Quelle CD:** Langes Drücken löscht das Abspielprogramm.

Fernbedienung aufladen

Die **FM8** hat eine interne aufladbare Batterie (Li-Ionen Akku), die vom Benutzer nicht entfernt oder ausgetauscht werden kann. Die Batterie der Fernbedienung wird automatisch geladen, sobald diese mit dem mitgeliefertem USB-Kabel an die **USB IN** Buchse des **MP 8** angeschlossen wird. Der Ladevorgang wird durch die rot blinkende LED auf der Fernbedienung signalisiert. Sobald der Akku vollständig geladen ist, leuchtet die LED dauerhaft rot.



Während des Ladevorgangs kann die **FM8** nicht zur Bedienung des **MP 8** benutzt werden.



Laden Sie die **FM8** nicht unbeaufsichtigt auf und stellen sicher, dass die Fernbedienung zum Aufladen nicht zu kalt ist (z. B. nach dem Transport etc.). Die Temperatur der Fernbedienung muss zwischen 10°C und 30°C betragen. Lassen Sie die FM8 ggf. bei Raumtemperatur aufwärmen, andernfalls besteht Explosionsgefahr!

Bedienung per App und FM1000



Noch komfortabler kann der **MP 8** mit der **T+A** App bedient werden.

Außerdem kann der **MP 8** alternativ mit der im Zubehör erhältlichen Fernbedienung **FM1000** bedient werden. Diese verfügt z.B. über eine Zehnertastatur zur Zifferneingabe.

Informationen finden Sie auf unserer Homepage unter www.ta-hifi.com

**Für Apple
(iOS)**



Für Android





Grundeinstellungen des MP 8

(System-Konfigurationsmenü)

Im System-Konfigurationsmenü werden allgemeine Gerätegrundeinstellungen vorgenommen. Dieses Menü ist im folgenden Kapitel im Detail beschrieben.

Aufrufen und Bedienen des Menüs



- Zum Aufrufen des Menüs die -Taste auf der Fernbedienung oder die  Taste am **MP 8** kurz antippen.
- Nach dem Öffnen des Menüs erscheinen auf dem Display folgende Auswahlpunkte:



| Einstellmöglichkeiten | |
|-----------------------|---|
| Quellennamen | Konfiguration |
| Anzeigeheiligkeit | 1 ... 7 |
| Anzeigemodus | Immer an Temporär Immer aus |
| Sprache | Deutsch Englisch Französisch weitere Sprachen |
| Gerätename | MP 8 |
| Energiesparfunktion | Ein Aus |
| Netzwerk | Konfiguration |
| Musikdienste | Konfiguration |
| Bandbreitenbegrenzung | Keine 2000 kbps 500 kbps |
| Geräteinfo | Anzeigen |









- Wählen Sie mit den Tasten  /  einen Punkt des Menüs aus.
- Um einen ausgewählten Menüpunkt zu verändern, drücken Sie zuerst die  / -Taste und verändern Sie ihn dann mit den  / -Tasten.
- Um die Einstellung zu übernehmen, drücken Sie nach der Veränderung nochmals die  / -Taste.
- Durch langes Drücken der  / -Taste gelangen Sie eine Menüebene höher.
- Um eine Änderung **nicht** zu übernehmen, können Sie jederzeit durch langes Drücken der  / -Taste abbrechen.
- Zum Verlassen des Menüs die  / -Taste erneut antippen.





Menüpunkt Quellennamen

Unter diesem Menüpunkt können externe Quellen aktiviert oder deaktiviert werden und jeder Quelle kann ein Klartextname für die Displayanzeige zugewiesen werden.

Nach dem Aufrufen dieses Menüpunktes mit der  / -Taste erscheint eine Liste aller externen Quellen des **MP 8**. Hinter jeder Quelle ist der angezeigte Klartextname aufgeführt oder der Vermerk „**Abgeschaltet**“ falls die betreffende Quelle deaktiviert ist.

Um eine Quelle zu aktivieren drücken Sie kurz auf die  Taste, zum Deaktivieren lange auf die die  Taste der **FM8**.

Um den Klartextnamen zu ändern, navigieren Sie zu der gewünschten Zeile und drücken Sie die  / -Taste. Ändern Sie den Namen wie gewünscht mit den  /  /  /  Tasten bestätigen Sie mit  / .

Damit werden die Einstellungen für die Quelle abgespeichert. Die Umschaltung zwischen numerischer und alphanumerischer Eingabe sowie Groß-/Kleinschreibung erfolgt mit der  / -Taste. Um einen Buchstaben zu löschen, drücken Sie die -Taste. Um den werkseitigen Quellennamen wiederherzustellen, löschen Sie den gesamten Quellennamen und speichern Sie das leere Feld mit der  / -Taste. Dadurch wird die Anzeige auf den Standard-Quellennamen zurückgesetzt.

Menüpunkt
**Anzeige
helligkeit**

Hier können Sie die Helligkeit des Displays während des normalen Betriebs, Ihren persönlichen Vorlieben entsprechend, in 8 Stufen anpassen.





Wir empfehlen die Helligkeitseinstellung Stufe 7 und 8 nur bei schlechter Ablesbarkeit des Displays durch sehr helles Umgebungslicht. Eine geringere Helligkeitseinstellung verlängert die Lebensdauer des Displays.

Menüpunkt
Anzeigemodus

Hier kann eingestellt werden, ob das Display dauerhaft, zeitweise oder nicht eingeschaltet sein soll. Bei der Einstellung „**Temporär**“ wird das Display nur während der Bedienung des **MP 8** eingeschaltet und anschließend automatisch wieder abgeschaltet.



Zum erneuten Einschalten des Displays bei der Einstellung „**Immer aus**“ das Menü durch kurzes Antippen der -Taste auf der Fernbedienung oder der -Taste am **MP 8** aufrufen.

Menüpunkt
Sprache

In diesem Menüpunkt legen Sie die Sprache für die Anzeigen auf dem Gerätedisplay des **MP 8** fest.



Die Sprache von übermittelten Daten, z. B. von einer Internetradiostation, wird vom Zuspieldgerät bzw. der Radiostation bestimmt und kann **nicht** am **MP 8** eingestellt werden.

Menüpunkt
Gerätename

Unter diesem Menüpunkt kann dem **MP 8** ein individueller Name gegeben werden. Unter diesem Namen erscheint das Gerät bei Anschluss an ein Heimnetzwerk.



Menüpunkt
Netzwerk



Unter diesem Menüpunkt können sämtliche Netzwerkeinstellungen vorgenommen werden. Für eine detaillierte Beschreibung zur Einrichtung einer LAN oder W-LAN Verbindung siehe Kapitel „**Netzwerkconfiguration**“.

An dieser Stelle können Sie die Zugangsdaten für die Musikstreamingdienste **Qobuz** und **Deezer** eingeben.



TIDAL fordert ein spezielles Verfahren zur Eingabe der Zugangsdaten. Aus diesem Grund müssen die Daten über die T+A-App Music Navigator eingegeben werden (s. u.).

Bei Bedarf können Sie die TIDAL-Zugang unter diesem Menüpunkt löschen.



Nach dem Aufrufen dieses Menüpunktes mit der  /  -Taste erscheint eine Liste der unterstützten Musikdienste.



Wählen Sie den betreffenden Dienst aus und bestätigen Sie mit der  /  -Taste.

Geben Sie nun mit der alphanumerischen Tastatur der **SRC1** in den Zeilen „**Benutzername**“ und „**Passwort**“ die Zugangsdaten ein, die Sie von Ihrem Dienstanbieter erhalten haben.

Die Umschaltung zwischen numerischer und alphanumerischer Eingabe sowie Groß-/Kleinschreibung erfolgt mit der  /  -Taste.

Um einen Buchstaben zu löschen, drücken Sie die  -Taste.

Bestätigen Sie die Eingabe des Benutzernamens und des Passwortes jeweils mit der  /  -Taste.

Um den Vorgang abzuschließen und die Daten zu speichern, wählen Sie den Menüeintrag „**Übernehmen/verlassen**“ aus und bestätigen mit der  /  -Taste.



Sind für den gewählten Musikdienst bereits Zugangsdaten abgespeichert, so werden diese bei der Eingabe von neuen Daten überschrieben. Die neuen Zugangsdaten werden erst dann benutzt, wenn vorher ein „Logout“ beim betreffenden Dienst durchgeführt und der **MP 8** aus- und wieder eingeschaltet wurde.

TIDAL-Zugangsdaten (ab Firmware-Version 1.30)

Für die Eingabe der TIDAL-Zugangsdaten, öffnen Sie die T+A Music Navigator App und wählen Sie die Quelle TIDAL aus. Sind keine Benutzerdaten gespeichert, öffnet sich automatisch ein Internetbrowser mit dem TIDAL Log-in-Fenster. Geben Sie hier Ihre Benutzerdaten ein und bestätigen Sie die Eingabe. Sobald die Eingabe erfolgreich abgeschlossen wurde, können Sie den Internetbrowser schließen und zurück zur T+A App wechseln. Die Daten sind jetzt automatisch gespeichert und TIDAL steht zur Verfügung.

Wir empfehlen die Eingabe der Zugangsdaten für TIDAL über unsere App.

Sollten Sie kein mobiles Endgerät zur Verfügung haben, kann die Eingabe alternativ über den Internetbrowser Ihres PCs erfolgen. Rufen Sie hierzu am **MP 8** die Quelle TIDAL auf und drücken Sie die i-Taste auf der Fernbedienung oder am Gerät. Im Display des **MP 8** erscheint eine Internetadresse und eine Aktivierungscode. Geben Sie die Adresse im Browser ein und öffnen Sie die Seite. Geben Sie den Aktivierungscode in dem dafür vorgesehenen Feld ein und bestätigen Sie diesen. Es erfolgt eine automatische Weiterleitung zur TIDAL-Log-in-Seite. Melden Sie sich hier mit Ihren Zugangsdaten an. Das Gerät ist jetzt bei TIDAL angemeldet.

Unter diesem Menüpunkt kann die Verbindungsgeschwindigkeit des Internetanschlusses eingestellt werden. Je nach gewählter Einstellung wird die Bitrate der Internetradiostationen und Streamingdienste

automatisch angepasst. Bei der Einstellung „**keine**“ Bandbreitenbegrenzung wird immer automatisch die höchste verfügbare Qualität ausgewählt.

 Ist die genaue Bandbreite des Internetanschlusses nicht bekannt, sollte die Einstellung gewählt werden, bei der während der Wiedergabe keine Aussetzer auftreten.

Menüpunkt **Energiespar- funktion**

Der **MP 8** verfügt über 2 Standby Betriebsarten: **ECO–Standby** mit verringertem Standby-Stromverbrauch und **Komfort–Standby** mit zusätzlichen Funktionen bei etwas höherem Stromverbrauch.

Ein (ECO–Standby)

Im ECO–Standby aktive Funktionen:

- Einschalten per Fernbedienung
- Automatische Abschaltung nach 90 Minuten ohne Musiksinal

Aus (Komfort–Standby):

Folgende erweiterte Funktionen stehen zur Verfügung:

- Einschalten per App möglich
- Automatische Abschaltung deaktiviert

Menüpunkt **Geräteinfo**

Unter diesem Menüpunkt befinden sich Informationen zu den installierten Softwareständen und das Werksreset.

Unterpunkt **Update**

Hier kann ein Update der Firmware gestartet werden. Für das Update muss der **MP 8** über eine Verbindung zum Internet verfügen.

Unterpunkt **Update Paket**

Hier wird das aktuell installierte Softwarepaket angezeigt.

Unterpunkt **Steuerung**

Anzeige der Steuerungssoftwareversion

Unterpunkt **Client**

Anzeige der Softwareversion des Streaming Clients.

Unterpunkt **DAB / FM**

Anzeige der Softwareversion des Tuners.

Unterpunkt **Dekoder**

Anzeige der CD Laufwerksdecoder-Software

Unterpunkt **Bluetooth**

Anzeige der Softwareversion des Bluetoothmoduls.

Unterpunkt **Bluetooth Paarungen**

Durch Aufrufen und Bestätigung dieses Menüpunktes werden sämtliche gespeicherten Bluetooth-Paarungen gelöscht.

Unterpunkt **Werks- einstellungen**

Durch Aufrufen und Bestätigung dieses Menüpunktes werden sämtliche persönlichen Einstellungen gelöscht, und der Auslieferungszustand wieder hergestellt.

Unterpunkt **Rechtliche Informationen**

Hinweise zum Aufrufen der rechtlichen Informationen und der Lizenzhinweise

 Für weitere Informationen siehe Kapitel „**Rechtliche Informationen**“.

Bedienung der Quellen im Detail

Favoritenlisten

Allgemeines

Der **MP 8** verfügt über die Möglichkeit Favoritenlisten zu erstellen. In den Favoritenlisten können oft gehörte Radiosender für einen schnellen Zugriff abgelegt werden.

Die Quellen **FM Radio**, **DAB Radio** und **Internetradio** verfügen jeweils über eine Favoritenliste.

Abgelegte Favoriten können anschließend aus der Favoritenliste ausgewählt werden.



i Favoritenlisten werden für die verschiedenen Musikdienste (TIDAL etc.) nicht unterstützt. Stattdessen ist es meistens möglich, online über den Account bei dem jeweiligen Anbieter eigene Favoriten und Playlisten hinzuzufügen, die über den **MP 8** aufgerufen und abgespielt werden können.

Hinzufügen eines Favoriten

Wenn Ihnen eine gerade gehörtes Musikstück oder ein Sender gefällt, drücken Sie einfach die -Taste der **FM8**. Die Station wird dadurch auf dem nächsten freien Programmplatz in die betreffende Favoritenliste aufgenommen.

i Die Favoritenlisten verfügen über 99 Programmplätze. Es können ausschließlich Stücke und Sender in die Favoritenliste aufgenommen werden, die aktuell abgespielt werden. In der Favoritenliste schon vorhandene Sender werden ausschließlich aktualisiert.



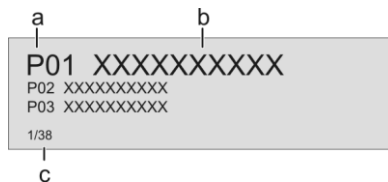

Aufrufen der Favoritenliste

- Wechseln Sie als erstes zu einer der oben genannten Quellen.
- Rufen Sie die Favoritenliste durch einen kurzen Druck auf die -Taste am **MP 8** oder auf die -Taste der **FM8** auf.



- a) Hier wird die Programmplatznummer innerhalb der Liste angezeigt. Da es möglich ist, einzelne Listenpositionen zu löschen, ist die Nummerierung u. U. nicht fortlaufend.
- b) Der ausgewählte Listeneintrag wird vergrößert dargestellt.
- c) Positionsanzeige in der Favoritenliste.









Löschen eines Favoriten aus der Favoritenliste

Öffnen Sie die Favoritenliste durch Drücken der  / -Taste. Wählen Sie den zu löschenden Sender in der Liste mit den  / -Tasten aus und halten Sie anschließend die -Taste gedrückt. Der Favorit wird aus der Favoritenliste entfernt.









Die nachfolgenden Favoriten werden nach dem Löschen eines Favoriten nicht aufgerückt. Der Programmplatz wird nach dem Löschen nicht mehr angezeigt, kann jedoch mit einem neuen Favoriten belegt werden.

Auswählen eines Favoriten aus der Liste





- Rufen Sie die Favoritenliste durch einen Druck auf die  / -Taste auf.
- Wählen Sie mit den  / -Tasten einen gespeicherten Favoriten aus der Favoritenliste aus. Der ausgewählte Favorit wird vergrößert dargestellt.
- Mit der  oder  / -Taste wählt man den Favoriten zur Wiedergabe aus.
- Mit der -Taste kehrt man zurück zum gerade Gehörten (Abbruch).

Favoritenlisten sortieren

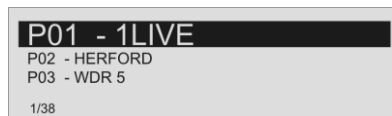
Die Reihenfolge der erstellten Favoritenliste kann nach Belieben verändert werden. Zum Ändern der Reihenfolge, gehen Sie wie folgt vor:

- Rufen Sie als erstes die Favoritenliste durch einen kurzen Druck auf die  / -Taste auf.
- Wählen Sie mit den  / -Tasten den Favoriten aus, dessen Position geändert werden soll. Der ausgewählte Favorit wird vergrößert dargestellt.
- Ein Druck auf die  / -Taste aktiviert die Sortierfunktion für den ausgewählten Favoriten. Der Favorit wird markiert dargestellt.



- Verschieben Sie nun den aktivierten Favoriten an die gewünschte Position in der Favoritenliste.
- Nochmaliges Drücken der  / -Taste deaktiviert die Sortierfunktion. Der Favorit wird an der neuen Position gespeichert.
- Zum Schließen der Favoritenliste erneut kurz auf die  / -Taste drücken.



 Sollten bereits einige Favoriten gelöscht worden sein, kann es sein, dass die Favoritenliste fehlende (unbelegte) Programmplätze hat. Die Favoriten können jedoch trotzdem an jeden beliebigen Programmplatz in der Liste verschoben werden!

Radiobedienung

Der **MP 8** besitzt einen **FM Tuner** (UKW-Radio), ein **DAB / DAB+** Empfangsteil (Digitalradio) und verfügt außerdem über die Möglichkeit **Internetradio** zu streamen. Das folgende Kapitel beschreibt die Bedienung der einzelnen Radioquellen im Detail.

FM - Radio

Wählen des FM - Radios

Tippen Sie ggf. mehrfach auf die -Taste der Fernbedienung **FM8** oder auf die -Taste am **MP 8**, bis die Quelle „**FM Radio**“ im Display angezeigt wird.

Allgemeines

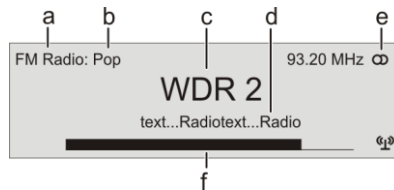

- Zeigt die aktuell eingestellte Radioquelle an.
- Hier wird das Genre (Stilrichtung) angezeigt, wie z. B. Pop Music. Diese Informationen werden nur angezeigt, wenn der Sender sie im Rahmen des *RDS*-Systems ausstrahlt.
- Die Frequenz bzw. der Sendername wird vergrößert dargestellt. Wird ein Sendername dargestellt, erscheint die Frequenz rechts oben im Display.
- In diesen Zeilen erscheinen Informationen, die der Sender ausstrahlt (z. B. Radiotext).
- Anzeige für Stereo "Ⓢ" / Mono "●"
- Die *Feldstärke* (☼) und damit die zu erwartende Empfangsqualität des eingestellten Senders kann anhand der Feldstärkeanzeige beurteilt werden.

Automatischer Sender suchlauf

Ein kurzer Druck auf die **src**-Taste am **MP 8** oder ein langer Druck auf die **FM8**-Taste der **FM8** öffnet das Senderlistenmenü. Die folgenden Auswahlpunkte stehen zur Verfügung:

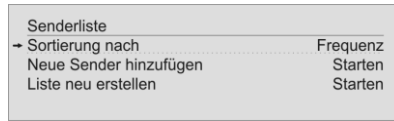

- Um eine neue Senderliste zu erstellen wählen Sie den Menüpunkt „**Liste neu erstellen**“ und bestätigen Sie mit **OK** / **OK**.
- Der Sendersuchlauf startet und sucht automatisch alle empfangbaren Radiostationen.
- Um eine bestehende Liste zu aktualisieren, wählen Sie den Punkt „**Neue Sender hinzufügen**“.
- Unter dem Menüpunkt „**Sortierung nach...**“ kann die gespeicherte Liste nach verschiedenen Kriterien sortiert werden.

Auswahl eines Senders aus der Senderliste

Durch einen Druck auf die **Left Arrow**-Taste öffnet sich die Liste aller gespeicherten Sender.

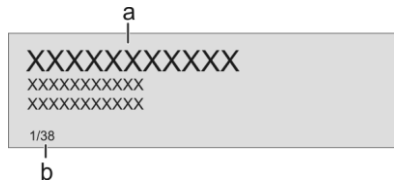

- a) Wählen Sie mit den **Up Arrow** / **Down Arrow** Tasten einen gespeicherten Sender aus. Der ausgewählte Sender wird vergrößert dargestellt. Mit der **Right Arrow** oder **OK** / **OK**-Taste wählt man den vergrößert dargestellten Sender zur Wiedergabe aus. Mit der **Left Arrow** Taste kehrt man während der Wiedergabe zurück zur Liste.
- b) Positionsanzeige in der Liste.

i Um die Auswahl zu erleichtern, können oft gehörte Sender in einer Favoritenliste gespeichert werden (siehe Kapitel „**Favoritenlisten**“).



RDS Funktionen



i Sofern der empfangene Sender die entsprechenden RDS Daten übermittelt, werden folgende Inhalte im Display angezeigt:

- **Stationsname**
- **Radiotext**
- **Programmtyp (Genre)**

Bei Sendern, die das **RDS**-System nicht oder nur teilweise unterstützen oder bei zu schwachen Empfang, werden keine Informationen auf dem Gerätedisplay angezeigt.

Radiotext ein- und ausschalten

Mit der  / -Taste kann der Radiotext ein- und ausgeschaltet werden.

-  Durch ggf. mehrfaches Antippen der  / -Taste, werden die verschiedenen Displaymodi umgeschaltet. Jeweils mit oder ohne Radiotext.

Mono / Stereo (nur beim FM – Radio)

Durch langes Drücken der -Taste auf der **FM8** kann der **FM**-Tuner des **MP 8** zwischen Stereo und Monoempfang umgeschaltet werden. Die Empfangsart wird im Display durch folgende Symbole angezeigt:



"●" (Mono) bzw. "∞" (Stereo):

Bei sehr schwachen oder weit entfernten Sendern, die nur stark verrauscht empfangen werden können, sollte auf MONO geschaltet werden. Das Rauschen wird hierdurch merklich verringert.

-  Die Symbole für Mono bzw. Stereo werden nur in der detaillierten Displayansicht gezeigt.

DAB - Radio

Wählen des DAB - Radios

Tippen Sie ggf. mehrfach auf die -Taste der Fernbedienung **FM8** oder auf die -Taste am **MP 8**, bis die Quelle „**DAB Radio**“ im Display angezeigt wird.

-  Ein Umschalten der Sender bei **DAB – Empfang** kann abhängig vom Frequenzband (Block) bis zu 2 Sekunden dauern.

Display

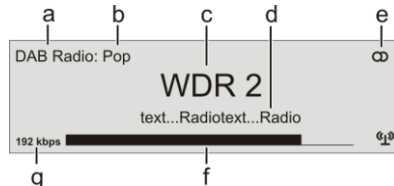

- Zeigt die aktuell eingestellte Radioquelle an.
- Hier wird das Genre (Stilrichtung) angezeigt, wie z. B. Pop Music. Diese Informationen werden nur angezeigt, wenn der Sender sie im Rahmen des *RDS*-Systems ausstrahlt.
- Die Frequenz bzw. der Sendername wird vergrößert dargestellt. Wird ein Sendername dargestellt, erscheint bei DAB Radio zusätzlich die Frequenz rechts oben im Display.

- d) In diesen Zeilen erscheinen Informationen, die der Sender ausstrahlt (z. B. Radiotext).
- e) Anzeige für Stereo "Ⓢ".
- f) Die Feldstärke (r) und damit die zu erwartende Empfangsqualität des eingestellten Senders kann anhand der Feldstärkeanzeige beurteilt werden.
- g) Bitrate des ausgestrahlten Senders bei DAB Sendern.

* Je höher die Bitrate, desto besser ist die Klangqualität des Senders.

Automatischer Sender suchlauf

Ein kurzer Druck auf die **SRC**-Taste am **MP 8** oder ein langer Druck auf die **FM8**-Taste der **FM8** öffnet das Senderlistenmenü. Die folgenden Auswahlpunkte stehen zur Verfügung:

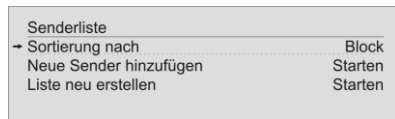

- Um eine neue Senderliste zu erstellen, wählen Sie den Menüpunkt „**Liste neu erstellen**“ und bestätigen Sie mit **▶|OK** / **OK**.
- Der Sendersuchlauf startet und sucht automatisch alle empfangbaren Radiostationen.
- Um eine bestehende Liste zu aktualisieren, wählen Sie den Punkt „**Neue Sender hinzufügen**“.
- Unter dem Menüpunkt „**Sortierung nach...**“ kann die gespeicherte Liste nach verschiedenen Kriterien sortiert werden.

Auswahl eines Senders aus der Senderliste

Durch einen Druck auf die **◀**-Taste öffnet sich die Liste aller gespeicherten Sender.

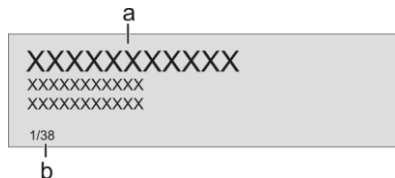

- a) Wählen Sie mit den **▲** / **▼**-Tasten einen gespeicherten Sender aus. Der ausgewählte Sender wird vergrößert dargestellt. Mit der **▶** oder **▶|OK** / **OK**-Taste wählt man den vergrößert dargestellten Sender zur Wiedergabe aus.
Mit der **◀**-Taste kehrt man während der Wiedergabe zurück zur Liste.
- b) Positionsanzeige in der Senderliste.



Um die Auswahl zu erleichtern, können oft gehörte Sender in einer Favoritenliste gespeichert werden (siehe Kapitel „**Favoritenlisten**“).

RDS Funktionen



Sofern der empfangene Sender die entsprechenden RDS Daten übermittelt, werden folgende Inhalte im Display angezeigt:

- **Stationsname**
- **Radiotext**
- **Programmtyp (Genre)**

Bei Sendern, die das *RDS*-System nicht oder nur teilweise unterstützen oder bei zu schwachem Empfang, werden keine Informationen auf dem Gerätedisplay angezeigt.

Internet-Radio und Podcasts

Internet-Radio als Quelle wählen

Tippen Sie ggf. mehrfach auf die -Taste der Fernbedienung **FM8** oder auf die -Taste am **MP 8**, bis die Quelle „**Internet Radio**“ im Display angezeigt wird.

Podcasts auswählen

Wählen Sie anstelle von „**Internetradio**“ den Eintrag „**Podcasts**“ aus. Die Bedienung erfolgt in der gleichen Weise wie bei der Quelle Internet Radio.



Die Bedienung der Musikdienste ist gesondert im Kapitel „**Bedienung von Musikdiensten**“ beschrieben.

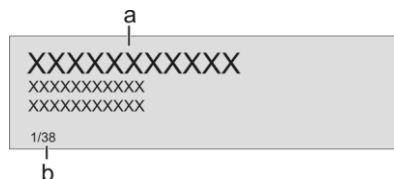

Wiedergabe

Die Auswahl der abzuspielenden Musikinhalte geschieht über Auswahllisten. Die Bedienung dieser Listen erfolgt mit den Navigationstasten (Cursor-Tasten).



- a) Wählen Sie mit den  / -Tasten den Eintrag aus der Liste aus.



Kurzes Antippen wählt jeweils den vorherigen / nächsten Eintrag innerhalb der Liste aus. Durch Gedrückthalten der Tasten kann die Bildlaufgeschwindigkeit erhöht werden.

Der ausgewählte Listeneintrag wird vergrößert dargestellt. Die  oder  / -Taste startet / öffnet den vergrößert dargestellten Listeneintrag.



Mit der -Taste kehrt man während der Wiedergabe zurück zur Liste.

- b) Zeigt die aktuell ausgewählte Position innerhalb der Liste an.

Wiedergabe starten

Mit der -Taste auf der **FM8** oder der -Taste am **MP 8** kann die Wiedergabe gestartet werden.

Wiedergabe stoppen

Ein langer Druck auf die -Taste der **FM8** oder kurzes Antippen der -Taste am **MP 8** stoppt die Wiedergabe.











Favoritenliste

Oft gehörte Sender können in einer Favoritenliste gespeichert werden. Eine detaillierte Beschreibung hierzu finden Sie im Kapitel „**Favoritenlisten**“.

Suchfunktion

Die Suchfunktion ermöglicht ein schnelles Auffinden von Internetradiostationen.

Um eine bestimmte Internetradiostation zu suchen gehen Sie wie folgt vor:

- Wählen Sie mit den  / -Tasten in der Auswahlliste den Eintrag „**Suche**“ und bestätigen Sie mit der  / -Taste.
- Im Display erscheint die Meldung „**Suche**“. Geben Sie während der Anzeige einen Buchstaben über die  / -Tasten der Fernbedienung ein. Tippen Sie die entsprechende Taste so oft an, bis der gewünschte Buchstabe im Display erscheint.
- Zur Eingabe des nächsten Buchstaben die -Taste antippen.
- Um einen Buchstaben zu löschen, drücken Sie die -Taste.
- Tippen Sie auf die  / -Taste, um die Suche zu starten.
- Nach kurzer Zeit erscheint eine Liste mit den Suchergebnissen.



Die Suchstrings können aus maximal acht Zeichen bestehen. Es ist auch möglich, durch Leerzeichen getrennte Suchbegriffe einzugeben, z.B. „WDR 2“.

Bedienung von Musikdiensten



Allgemeines

Der **MP 8** unterstützt die Wiedergabe von Musikdiensten (z.B. TIDAL). Für die Nutzung von Musikdiensten ist bei dem jeweiligen Anbieter ein kostenpflichtiges Abonnement erforderlich.

Für die Nutzung der Dienste ist die Eingabe der Zugangsdaten (Benutzername und Passwort) erforderlich. Im Systemkonfigurationsmenü unter dem Menüpunkt „Musikdienste“ können die Zugangsdaten für jeden Anbieter separat gespeichert werden (siehe Kap. „**Grundeinstellungen des MP 8**“).

 Derzeit nicht unterstützte und zukünftige Musikdienste können ggf. zu einem späteren Zeitpunkt durch ein Update der Firmware des **MP 8** hinzugefügt werden.





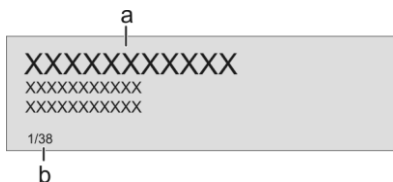

Musikdienst auswählen

Tippen Sie ggf. mehrfach auf die -Taste der Fernbedienung **FM8** oder auf die -Taste am **MP 8**, bis der gewünschte Streamingdienst im Display angezeigt wird.



Wiedergabe

Die Auswahl der abzuspielenden Musikinhalte geschieht über Auswahllisten. Die Bedienung dieser Listen erfolgt mit den Navigationstasten (Cursor-Tasten).





- a) Zeigt die aktuell ausgewählte Position innerhalb der Liste an. Wählen Sie mit den  /  Tasten einen **Dienst / Ordner / Titel** aus der Liste aus. Kurzes Antippen wählt jeweils den vorherigen / nächsten Eintrag innerhalb der Liste aus. Durch Gedrückthalten der Tasten kann die Bildlaufgeschwindigkeit erhöht werden. Der ausgewählte Listeneintrag wird vergrößert dargestellt. Die  oder  / -Taste startet / öffnet den vergrößert dargestellten Listeneintrag. Mit der -Taste kehrt man während der Wiedergabe zurück zur Liste.
- b) Zeigt die aktuell ausgewählte Position innerhalb der geöffneten Liste an.

Wiedergabe starten

Mit der -Taste auf der **FM8** oder der -Taste am **MP 8** kann die Wiedergabe gestartet werden.

Wiedergabe stoppen







Ein langer Druck auf die -Taste der **FM8** oder kurzes Antippen der -Taste am **MP 8** stoppt die Wiedergabe.



Trackwechsel

Bei einem kurzen Antippen der  / -Tasten während der Wiedergabe springt das Gerät zum nächsten bzw. vorhergehenden Musikstück innerhalb der laufenden Playliste.

-  Die genaue Form der Listendarstellung und die Aufbereitung der Inhalte hängen zum großen Teil von den Fähigkeiten des Diensteanbieters ab. Es kann daher sein, dass in manchen Fällen nicht alle in dieser Anleitung dargestellten Funktionen nutzbar sind.

Suchfunktion

Um in der Vielfalt des Angebotenen schnell das Gewünschte zu finden, ist es möglich, die Inhalte der Musikdiensteanbieter gezielt zu durchsuchen. Öffnen Sie hierfür als erstes die Auswahlliste des betreffenden Musikdienstes. Navigieren Sie zum Eintrag „**Suche**“ und bestätigen Sie mit der  / -Taste. Im Display erscheint die Meldung „**Suche**“. Geben Sie während der Anzeige den gewünschten Buchstaben über die  / -Tasten der Fernbedienung ein. Tippen Sie die entsprechende Taste so oft an, bis der Buchstabe im Display erscheint. Zur Eingabe des nächsten Buchstaben die  antippen. Um einen Buchstaben zu löschen, drücken Sie die -Taste.

Nach der Eingabe die  / -Taste antippen, um die Suche zu starten.

Nach kurzer Zeit erscheint eine Liste mit den Suchergebnissen.

Je nach Dienst variiert die Liste der Ergebnisse. Bei manchen Diensten ist es möglich nach erfolgter Suche, die Suchergebnisse nach Künstler, Album oder Titel zu filtern.

-  Die Suchstrings können aus maximal acht Zeichen bestehen. Es ist auch möglich durch Leerzeichen getrennte Suchbegriffe einzugeben, z.B. „THE BEAT“.

Playlisten und Favoriten

Die meisten Musikdienste bieten die Möglichkeit, sich auf der Webseite des Anbieters mit den Benutzerdaten anzumelden, eigene Playlisten zu erstellen und komfortabel zu verwalten.

Die so erstellten Playlisten erscheinen nach dem Anlegen in der Auswahlliste des betreffenden Musikdienstes und können über den **MP 8** aufgerufen und abgespielt werden.

Je nach Musikdienst variiert der Ort innerhalb der Auswahlliste des betreffenden Dienstes, an dem die Playlisten erreichbar sind. Oft heißen diese Ordner „my music“, „Library“, „Favourites“ oder ähnlich.

Bedienung der Quelle UPnP

(Streaming Client)

Allgemeines

Der **MP 8** beinhaltet einen sogenannten "Streaming Client". Dieser ermöglicht die Wiedergabe von im Netzwerk auf PCs oder Servern (NAS) gespeicherten Musikdateien. Die Formate für Medieninhalte, die der **MP 8** wiedergeben kann, sind sehr vielfältig und reichen von komprimierten Formaten wie MP3, AAC und OGG Vorbis bis hin zu hochwertigen, unkomprimierten und durchaus audiophilen Datenformaten wie FLAC, ALAC, WAV und AIFF. Da bei Zugriff auf elektronische Speichermedien praktisch keine Lese- und Datenfehler auftreten, ist die mögliche Wiedergabequalität sogar höher als bei CD. Das Qualitätsniveau kann sogar durchaus das von SACD und DVD-Audio übertreffen.





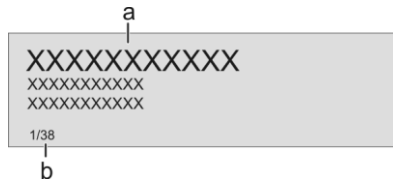

UPnP als Quelle wählen

Tippen Sie ggf. mehrfach auf die -Taste der Fernbedienung **FM8** oder auf die **(scl/usb)**-Taste am **MP 8**, bis die Quelle „UPnP / DLNA“ im Display angezeigt wird.

Wiedergabe



Die Auswahl der abzuspielenden Musikinhalte geschieht über Auswahllisten. Die Bedienung dieser Listen erfolgt mit den Navigationstasten (Cursor-Tasten).





- Wählen Sie mit den  / -Tasten einen **Server / Ordner / Titel** aus der Liste aus.
Kurzes Antippen wählt jeweils den vorherigen / nächsten Eintrag innerhalb der Liste aus. Durch Gedrückthalten der Tasten kann die Bildlaufgeschwindigkeit erhöht werden.
Der ausgewählte Listeneintrag wird vergrößert dargestellt.
Die  oder  / -Taste startet / öffnet den vergrößert dargestellten Listeneintrag.
Mit der -Taste kehrt man während der Wiedergabe zurück zur Liste.
- Zeigt die aktuell ausgewählte Position innerhalb der geöffneten Liste an.

 Die genaue Form der Listendarstellung und die Aufbereitung der Inhalte hängen zum großen Teil auch von den Fähigkeiten des Servers ab. Nicht mit allen Servern oder Medien können daher alle Fähigkeiten des **MP 8** voll genutzt werden. Es kann daher sein, dass in manchen Fällen nicht alle in dieser Anleitung dargestellten Funktionen nutzbar sind.

Wiedergabe starten

Mit der -Taste auf der **FM8** oder der -Taste am **MP 8** kann die Wiedergabe gestartet werden.



Wiedergabe stoppen

Ein langer Druck auf die -Taste der **FM8** oder kurzes Antippen der -Taste am **MP 8** stoppt die Wiedergabe.

Trackwechsel

Bei einem kurzen Antippen der  / -Tasten während der Wiedergabe springt das Gerät zum nächsten bzw. vorhergehenden Musikstück innerhalb der laufenden Playliste.

Wiedergabe von Verzeichnissen

Neben der Möglichkeit einzelne Ordnerinhalte abzuspielen, ist auch die Wiedergabe ganzer Verzeichnisse möglich. Wählen Sie hierzu den Ordner des abzuspielenden Verzeichnisses aus und starten Sie die Wiedergabe durch einen Druck auf die  / -Taste. Die Wiedergabe startet mit dem ersten Eintrag der Liste der abzuspielenden Inhalte. Sollte ein Eintrag der Liste ein Ordner mit weiteren Unterordnern enthalten, so wird immer als erstes der Inhalt des untersten Ordners abgespielt. Anschließend wird der Inhalt der nächst höheren Ordner Ebene abgespielt usw. (siehe Abb. rechts).

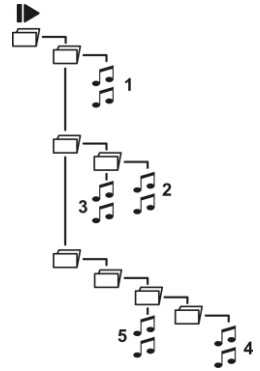

Wiedergabe über roon

Allgemeines

Der **MP 8** unterstützt die Wiedergabe über Roon.

Roon ist eine kostenpflichtige Softwarelösung, welche Ihre auf einem Server gespeicherte Musik verwaltet und organisiert. Desweiteren kann der Streamingdienst TIDAL integriert werden.

Wiedergabe

Die Bedienung erfolgt ausschließlich über die Roon-App. Der **MP 8** wird als Wiedergabegerät (Client) erkannt, und kann in der App zur Wiedergabe ausgewählt werden. Sobald die Wiedergabe über Roon erfolgt, erscheint im Display des **MP 8** „Roon“ als Quelle.



Weitere Informationen zu Roon und zur Bedienung finden Sie unter: <https://roonlabs.com>



Wiedergabe von USB Speichermedien

(Quelle USB Media)

Allgemeines

Der **MP 8** kann auf USB Speichermedien gespeicherte Musikdateien abspielen. Hierfür verfügt das Gerät über zwei USB Anschlüsse. **USB IN** auf der Front und **HDD** auf der Geräterückseite.



Der Speicher kann mit einem der folgenden Filesysteme formatiert sein: FAT16, FAT32, NTFS, ext2, ext3 oder ext4.

Des Weiteren kann der USB Speicher über die USB Buchse mit Spannung versorgt werden, sofern der Stromverbrauch des Gerätes der USB Norm entspricht. Normgerechte 2,5 Zoll USB Festplatten können ohne eigenes Netzteil direkt hier angeschlossen werden.

USB Media als Quelle wählen

Tippen Sie ggf. mehrfach auf die -Taste der Fernbedienung **FM8** oder auf die -Taste am **MP 8**, bis die Quelle „**USB Media**“ im Display angezeigt wird.

Es erscheinen die angeschlossenen USB Speichermedien. Ist kein USB Speichermedium angeschlossen, wird „**Keine Geräte gefunden**“ angezeigt.

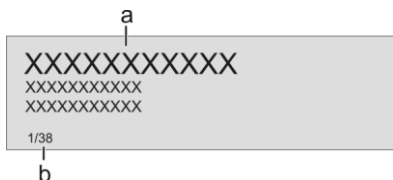

Wiedergabe

Die Auswahl der abzuspielenden Musikinhalte geschieht über Auswahllisten. Die Bedienung dieser Listen erfolgt mit den Navigationstasten (Cursor-Tasten) der Fernbedienung.





- a) Wählen Sie mit den / -Tasten einen **USB Speicher / Ordner / Titel** aus der Liste aus.
Kurzes Antippen wählt jeweils den vorherigen / nächsten Eintrag innerhalb der Liste aus. Durch Gedrückthalten der Tasten kann die Bildlaufgeschwindigkeit erhöht werden.
Der ausgewählte Listeneintrag wird vergrößert dargestellt.
Die oder / -Taste öffnet / startet den vergrößert dargestellten Listeneintrag.
Mit der -Taste kehrt man während der Wiedergabe zurück zur Liste.
- b) Zeigt die aktuell ausgewählte Position innerhalb der geöffneten Liste an.

Wiedergabe starten

Mit der -Taste auf der **FM8** oder der -Taste am **MP 8** kann die Wiedergabe gestartet werden.



Wiedergabe stoppen

Ein langer Druck auf die -Taste der **FM8** oder kurzes Antippen der -Taste am **MP 8** stoppt die Wiedergabe.

Trackwechsel

Bei einem kurzen Antippen der  / -Tasten während der Wiedergabe springt das Gerät zum nächsten bzw. vorhergehenden Musikstück innerhalb der laufenden Playliste.

Wiedergabe von Verzeichnissen

Neben der Möglichkeit einzelne Ordnerinhalte abzuspielen, ist auch die Wiedergabe ganzer Verzeichnisse möglich. Wählen Sie hierzu den Ordner des abzuspielenden Verzeichnisses aus und starten Sie die Wiedergabe durch einen Druck auf die  / -Taste. Die Wiedergabe startet mit dem ersten Eintrag der Liste der abzuspielenden Inhalte. Sollte ein Eintrag der Liste ein Ordner mit weiteren Unterordnern enthalten, so wird immer als erstes der Inhalt des untersten Ordners abgespielt. Anschließend wird der Inhalt der nächst höheren Orderebene abgespielt usw. (siehe Abb. rechts).

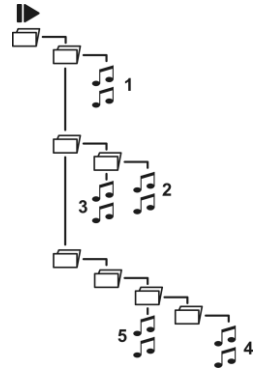



Bedienung der Quelle Bluetooth

Durch die im **MP 8** integrierte Bluetoothschnittstelle ist es möglich, drahtlos Musik von z.B. Smartphones, Tablett PCs, iPods etc. an den **MP 8** zu übertragen.

- ❗ Für eine Bluetooth-Audioübertragung von einem Mobilgerät zum **MP 8** muss das Mobilgerät das A2DP Bluetooth Audioübertragungsprotokoll unterstützen.

Wahl der Quelle Bluetooth

Tippen Sie ggf. mehrfach auf die -Taste der Fernbedienung **FM8** oder auf die -Taste am **MP 8**, bis die Quelle „Bluetooth“ im Display angezeigt wird.

Audioübertragung einrichten

Um von einem bluetoothfähigen Gerät Musik über den **MP 8** abspielen zu können, muss zunächst das externe Gerät am **MP 8** angemeldet werden. Der **MP 8** ist, solange er eingeschaltet ist und kein Gerät verbunden ist, immer empfangsbereit. Im Display wird 'nicht verbunden' angezeigt.

Um eine Verbindung herzustellen gehen Sie wie folgt vor:

- Starten Sie auf Ihrem Mobilgerät die Suche nach Bluetooth Geräten.
- Ist der **MP 8** gefunden, verbinden Sie diese mit Ihrem Mobilgerät.

Ist die Verbindung erfolgreich hergestellt, wechselt die Anzeige im Display des **MP 8** auf „verbunden mit IHR GERÄT“.

- ❗ Sollte Ihr Gerät einem PIN Code abfragen, so lautet dieser immer „0000“.

- ❗ Aufgrund der großen Anzahl an unterschiedlichen Geräten kann hier nur eine allgemeine Beschreibung zur Einrichtung der Funkverbindung gegeben werden. Für detaillierte Informationen nehmen Sie bitte die Bedienungsanleitung Ihres Gerätes zur Hilfe.



Abspiel-funktionen

Informationen zum gespielten Musikstück werden ausschließlich auf dem Display des verbundenen Gerätes dargestellt. Für eine gute Lesbarkeit empfiehlt es sich daher falls möglich, die Displaybeleuchtung dauerhaft einzuschalten.



Einige Bluetoothgeräte, die das AVRCP-Protokoll unterstützen, können auch mit der Fernbedienung **FM8** des **MP 8** gesteuert werden.

Die Bedienung und das Verhalten des verbundenen Gerätes werden durch dieses selber bestimmt. In der Regel haben die Tasten. der Fernbedienung **FM8** folgende Funktionen:

Wiedergabe starten und pausieren

Mit der -Taste auf der **FM8** oder der -Taste am **MP 8** kann die Wiedergabe gestartet und angehalten werden (PLAY / PAUSE Funktion).

Wiedergabe stoppen

Ein langer Druck auf die -Taste der **FM8** oder kurzes Antippen der -Taste am **MP 8** stoppt die Wiedergabe.

Trackwechsel

Bei einem kurzen Antippen der  / -Tasten während der Wiedergabe springt das Gerät zum nächsten bzw. vorhergehenden Musikstück innerhalb der laufenden Playliste.

 Bitte beachten Sie, dass manche AVRCP-fähige Mobilgeräte die Steuerung durch den **MP 8** u.U. nicht unterstützen. Informieren Sie sich ggf. beim Hersteller Ihres Mobilgerätes.

HINWEISE

 Der **MP 8** wurde mit einer Vielzahl von bluetoothfähigen Mobilgeräten getestet. Eine generelle Kompatibilität mit allen am Markt erhältlichen Geräten kann aber auf Grund der Vielzahl von Geräten und den teilweise sehr unterschiedlichen Implementierungen des Bluetooth Standards nicht gegeben werden. Bei Problemen mit der Bluetooth-Übertragung wenden Sie sich bitte an den Hersteller des Mobilgerätes.

Die erzielbare Reichweite bei der Bluetooth-Audioübertragung beträgt im Normalfall ca. 3 bis 5 Meter. Die Reichweite hängt aber von einer Reihe von Faktoren ab. Für die Erzielung einer hohen Reichweite und eines störungsfreien Empfangs sollten sich keine Hindernisse oder Personen zwischen **MP 8** und Mobilgerät befinden.

Die Bluetooth-Audioübertragung erfolgt in einem sogenannten „Jedermann-Frequenzband“, in dem sehr viele verschiedene Funkdienste wie z.B. WLAN, Garagentoröffner, Babyphone, Wetterstationen usw. senden. Funkstörungen durch diese anderen Dienste, die zu kurzen Aussetzern oder in seltenen Fällen auch zum Abbruch der Verbindung führen, können daher nicht ausgeschlossen werden. Sollten in Ihrem Umfeld häufigere Störungen auftreten, empfehlen wir statt Bluetooth den Streaming Client oder den USB Eingang des **MP 8** zu verwenden.



Die Bluetooth-Übertragung arbeitet prinzipbedingt mit einer Datenreduktion. Die erreichbare Klangqualität hängt dabei vom verwendeten Mobilgerät und vom Format des wiederzugegebenen Musikstücks ab. Grundsätzlich ist die erzielbare Qualität bei Musikstücken, die bereits in einem datenreduzierten Format wie MP3, AAC, WMA oder OGG-Vorbis gespeichert sind schlechter als bei unkomprimierten Formaten wie WAV oder FLAC. Für höchste Wiedergabequalität empfehlen wir statt Bluetooth den Streaming Client oder den USB Eingang des **MP 8** zu verwenden.

Bedienung des Disc-Players



CD als Quelle wählen

Tippen Sie ggf. mehrfach auf die -Taste der Fernbedienung **FM8** oder auf die **DISC/BT**-Taste am **MP 8**, bis die Quelle „Disc“ im Display angezeigt wird.

Einlegen einer CD

- CD-Schublade durch langes Drücken der -Taste auf der **FM8** oder durch Antippen der -Taste am **MP 8** öffnen.
- Die Disc **mit der abzuspielenden Seite nach unten** in die passende Vertiefung der Schublade **mittig** einlegen.



- CD-Schublade durch erneutes langes Drücken der -Taste der **FM8** oder durch Antippen der -Taste am **MP 8** schließen.
- Unmittelbar nach dem Schließen liest das Gerät das "Inhaltsverzeichnis" der CD; das Display zeigt „**Einlesen**“. Während dieser Zeit werden alle Tastenbetätigungen ignoriert.
- Anschließend stellt das Display die Gesamtzahl der Titel der eingelegten CD dar, z. B.: „**13 Tracks 60:27**“.



Außerdem wird der augenblickliche Betriebszustand dargestellt, z. B. .



Abspielen einer CD



Der Abspielvorgang wird mit der  / -Taste gestartet. Die Wiedergabe beginnt und das Display zeigt den Betriebszustand  und die Nummer des gerade laufenden Titels: „**Track 1**“.

Nach dem letzten Titel stoppt die CD und das Display zeigt wieder die Gesamtzahl der CD-Titel und die Gesamtzeit an.

Variationen



Wird nach dem Einlegen der CD die  / -Taste gedrückt, so schließt sich die Schublade und die Wiedergabe beginnt mit dem ersten Titel.



Die Wiedergabe wird durch Drücken der  / -Taste unterbrochen. Während der Unterbrechung wird im Display das  -Symbol dargestellt.

Die Wiedergabe wird durch erneutes Antippen der  / -Taste fortgesetzt.



Wird während der Wiedergabe die -Taste angetippt, so erfolgt ein Sprung zum Anfang des nächsten Titels.

Antippen der -Taste während der Wiedergabe bewirkt einen Sprung zum Anfang des vorhergehenden Titels.

Durch Antippen der -Taste am **MP 8** oder einen langen Druck der -Taste auf der **FM8** wird die Wiedergabe beendet.



Erneutes langes Drücken der -Taste auf der **FM8** oder Antippen der -Taste am **MP 8** öffnet die CD-Schublade.

Titelwahl während der Wiedergabe

Taste  bzw.  so oft antippen, bis die Nummer des gewünschten Titels im Display erscheint.

Beim Loslassen der Taste wird die Wiedergabe kurz unterbrochen und danach der gewünschte Titel gespielt.

CD Text

Sofern die eingelegte Disc über CD Text verfügt, kann dieser durch ggf. mehrfaches kurzes Drücken der  / -Taste ein- und ausgeblendet werden.



Abspiel Modus

Der CD-Spieler im **MP 8** verfügt über unterschiedliche Abspielmodi. Während des Abspielens wird der aktuelle Abspielmodus im Display dargestellt.

Repeat



Langes Drücken:

Durch mehrfaches langes Drücken der  / -Taste wird das Gerät zyklisch in unterschiedliche Abspiel-Modi (Wiedergabe-Betriebsarten) geschaltet.

Displaysymbole



Die Titel der CD oder eines Abspielprogramms werden in der vorgegebenen Reihenfolge endlos wiederholt.



Der gerade gespielte Titel der CD oder eines Abspielprogramms wird endlos wiederholt.

Keine Anzeige







Normale Wiedergabe der gesamten Disc bzw. normale Programmwiedergabe.

Abspielprogramm

Abspielprogramm erstellen



In einem Abspielprogramm können bis zu 30 Titel einer CD in beliebiger Reihenfolge gespeichert werden, z. B. beim Zusammenstellen einer Aufnahme. Ein Abspielprogramm kann nur für die jeweils eingelegte CD erstellt werden. Es bleibt gespeichert, bis es wieder gelöscht oder die CD-Schublade geöffnet wird.

Nach dem Einlegen der CD erscheint im Display die Gesamtzahl der Titel der eingelegten CD, z. B.: **'13 Tracks 60:27'**. Die Programmierung ist ausschließlich bei gestoppter Disc möglich.



- Die Abspielprogrammierung wird durch Antippen der -Taste aktiviert.
- Im Display erscheint **'Track 1 hinzufügen'** und **'0 Tracks / 0:00 Programmdauer'**.
- Taste  bzw.  so oft antippen, bis die Nummer des gewünschten Titels im Display hinter **'Track'** erscheint.
- Nun den Titel im Abspielprogramm abspeichern, dazu die -Taste antippen.
- Das Display zeigt die Anzahl der Tracks und die Gesamtspielzeit des Abspielprogramms.
- Alle weiteren Titel in gleicher Weise anwählen und durch Antippen der Taste  abspeichern.
- Nach dem Abspeichern des 30. Titels meldet das Display **'Programm voll'**. Die -Taste ca. 1 Sek. gedrückt halten um die Abspielprogrammierung zu beenden und das Programm zu speichern.

Abspielprogramm abspielen

Das Abspielprogramm kann nun abgespielt werden.

- Um das Abspielprogramm zu starten die -Taste drücken. Die Wiedergabe beginnt mit dem ersten Titel des Abspielprogramms. Während der Wiedergabe eines Abspielprogramms stellt das Display **„Prog“** dar. Die Taste  bzw.  wählt während der Programmwiedergabe den vorhergehenden bzw. nächsten Titel innerhalb des Abspielprogramms.

Abspielprogramm löschen

- Wiedergabe durch Antippen der -Taste am **MP 8** oder einen langen Druck der -Taste auf der **FM8** beenden.
- Erneutes langes Drücken der -Taste der **FM8** oder Antippen der -Taste am **MP 8** im Betriebszustand STOP öffnet die CD-Schublade und löscht damit das Abspielprogramm!
- Alternativ kann das Abspielprogramm bei gestoppter Disc durch einen langen Druck auf die -Taste gelöscht werden.

Installation, Inbetriebnahme, Sicherheitshinweise

In diesem Kapitel werden alle Dinge von grundsätzlicher Bedeutung für die Aufstellung und Inbetriebnahme beschrieben, die nicht für den täglichen Umgang mit dem Gerät relevant sind, die aber trotzdem vor dem ersten Gebrauch gelesen und beachtet werden sollten.

Anschlüsselemente

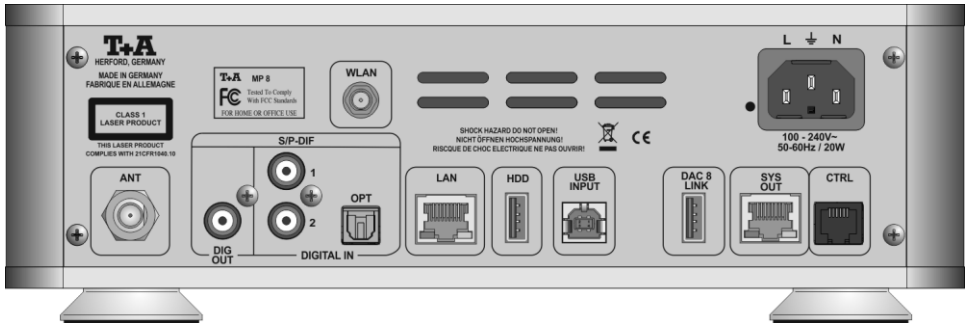

ANT (Antenneneingang)

Der **MP 8** verfügt über einen 75 Ω Antenneneingang, der sowohl für die normale Hausantenne als auch für einen Kabelanschluss geeignet ist. Für erstklassige Empfangsqualität ist eine leistungsfähige, ordnungsgemäß installierte Antennenanlage unerlässlich.

DIG OUT

An dieser Buchse stehen die Signale der gewählten Quelle zur Verfügung. Sie können an ein anderes Gerät wie z.B. Surround-Decoder oder einen DAC weiter geleitet werden.

i Eine Aufnahme ist u.U. nicht für alle Medien möglich, da dies ggf. durch Kopierschutzmaßnahmen des Urhebers verhindert wird.

DIGITAL IN 1 DIGITAL IN 2

Eingänge für digitale Quellgeräte mit koaxialem Digitalausgang. Der **MP 8** akzeptiert an diesen Eingängen digitale Stereosignale nach S/P-DIF Norm mit Abtastraten von 32 - 192 kHz

DIGITAL IN OPT

Eingang für digitale Quellgeräte mit optischem TOSLINK Digitalausgang. Dieser Eingang verarbeitet digitale Stereosignale nach S/P-DIF Norm mit 32 - 96 kSps.







HDD

Anschlussbuchse für einen USB Speicherstick oder eine externe Festplatte.

Der Speicher kann mit einem der folgenden Filesysteme formatiert sein: FAT16, FAT32, NTFS, ext2, ext3 oder ext4.

Sofern der Stromverbrauch des USB Gerätes kleiner als 1000 mA ist, kann der Speicher über die USB Buchse mit Spannung versorgt werden. Viele 2,5 Zoll USB Festplatten können so ohne eigenes Netzteil direkt hier angeschlossen werden.

Sollte der Stromverbrauch höher sein, muss ein separates Netzteil verwendet werden.

| | |
|-----------------------|--|
| USB INPUT | <p>Schließen Sie hier den ggf. am DAC 8 DSD angeschlossenen MAC oder Windows Computer an.</p> <p>Für Details siehe Anschlussschema des Gerätes im „Anhang A“.</p> |
| | <p> Wird der MP 8 in Kombination mit einem DAC 8 DSD betrieben, dient der USB-Eingang des DAC 8 DSD zum Anschluss des MP 8.</p> <p>Der USB INPUT am MP 8 dient in dem Fall dem Anschluss des MAC oder Windows Computers. Sobald der USB-Eingang am DAC 8 DSD gewählt ist, werden die Signale vom angeschlossenen Computer an den DAC 8 DSD durchgeleitet.</p> <p> Beim Betrieb ohne DAC 8 DSD ist diese Buchse ohne Funktion.</p> |
| DAC 8 LINK | <p>Audioverbindung zum DAC 8 DSD. Verbinden Sie die DAC 8 LINK Buchse mit dem USB-Eingang am DAC 8 DSD.</p> <p>Für Details siehe Anschlussschema des Gerätes im „Anhang A“.</p> |
| SYS OUT | <p>Steuerschnittstelle für den Betrieb mit einem DAC 8 DSD.</p> <p> Wird der MP 8 in Kombination mit einem DAC 8 DSD betrieben, muss diese Buchse mit der SYS IN Buchse des DAC 8 DSD verbunden werden.</p> <p>Für Details siehe Anschlussschema des Gerätes im „Anhang A“.</p> |
| CTRL (Control) | <p>RS 232 Schnittstelle zur rechnergesteuerten Bedienung von Gerätefunktionen. Dadurch wird eine Fernsteuerung des MP 8 über Home-Automations-Systeme wie z. B. CRESTRON, AMX, usw. ermöglicht.</p> |
| LAN | <p>Anschlussbuchse für einen Router</p> <p> Wenn LAN angeschlossen ist, hat die LAN-Verbindung Vorrang und WLAN wird deaktiviert.</p> |
| WLAN | <p>Anschlussbuchse für eine Antenne zum Empfang von WLAN</p> <p> Automatische Aktivierung des WLAN Moduls</p> <p>Nach jedem Einschalten prüft die MP 8 zuerst, ob sie über ihren LAN-Anschluss (s.o.) an ein drahtgebundenes Ethernet- oder Powerline Netzwerk angeschlossen ist.</p> <p>Sofern kein Anschluss zu einem drahtgebundenen Netzwerk gefunden wird, aktiviert die MP 8 ihr WLAN Modul und versucht eine Verbindung zu einem Funknetzwerk zu bekommen.</p> <p> Achtung! Bei Nutzung von WLAN muss die LAN Buchse frei bleiben.</p> |
| Netzanschluss | <p>In diese Buchse wird das Netzkabel eingesteckt.</p> <p>Zum korrekten Netzanschluss beachten Sie bitte die Hinweise in den Kapiteln „Aufstellung und Verkabelung“ und „Sicherheitshinweise“.</p> |

Aufstellung und Verkabelung

Packen Sie das Gerät vorsichtig aus und heben Sie die Originalverpackung sorgfältig auf. Der Karton und das Verpackungsmaterial sind speziell für dieses Gerät konzipiert und bei späteren Transporten ein sicherer Behälter. Transportieren oder versenden Sie das Gerät ausschließlich in der originalen Verpackung, um Gerätedefekte zu vermeiden.

War das Gerät größerer Kälte ausgesetzt (z. B. beim Transport), so ist mit der Inbetriebnahme zu warten, bis sich das Gerät auf Raumtemperatur aufgewärmt hat und das Kondenswasser restlos verdunstet ist.

War das Gerät eingelagert oder längere Zeit nicht in Betrieb (> 2 Jahre), so sollte unbedingt vor Wiederinbetriebnahme eine Kontrolle in einer Fachwerkstatt durchgeführt werden.

Vor der Aufstellung des Gerätes auf empfindlichen Lack- oder Holzoberflächen sollte an einer nicht sichtbaren Stelle die Verträglichkeit mit den Gerätefüßen überprüft werden und ggf. eine geeignete Unterlage verwendet werden. Wir empfehlen eine Standfläche aus Stein, Glas, Metall o.Ä.

Das Gerät ist waagrecht auf einer festen stabilen, ebenen Unterlage aufzustellen (siehe Kapitel „**Sicherheitshinweise**“). Bei Aufstellung auf Resonanzdämpfern oder Entkopplungsgliedern ist darauf zu achten, dass die Standsicherheit des Gerätes nicht beeinträchtigt wird. Die Aufstellung darf nur an einem gut belüfteten, trockenen Ort erfolgen, wobei direkte Sonneneinstrahlung und die Nähe von Heizkörpern zu vermeiden sind.

Das Gerät darf nicht in der Nähe von wärmeproduzierenden, wärmeempfindlichen oder leicht brennbaren Gegenständen bzw. Geräten aufgestellt werden.

Hinweise zum Anschluss:

Das Anschlusschema des Gerätes ist im „**Anhang A**“ dargestellt.

- Das Gerät ist für den Betrieb an einer Schutzleitersteckdose vorgesehen. Schließen Sie es bitte mit dem beiliegendem Netzkabel an eine entsprechende, vorschriftsmäßig geerdete Steckdose an.
- Zur Erreichung des maximalen Störabstandes sollte der Netzstecker so in die Netzsteckdose gesteckt werden, dass die Phase an dem Kontakt der Netzeingangsbuchse angeschlossen wird, der mit einem Punkt (●) gekennzeichnet ist. Die Phase der Netzsteckdose kann mit einem dafür geeigneten Messgerät ermittelt werden. Wenden Sie sich bitte an Ihren Fachhändler.
- Stecken Sie alle Stecker fest in die Buchsen ein. Lockere Steckverbindungen können Brummen oder andere Störgeräusche verursachen.

Falls bei der Inbetriebnahme des Gerätes Probleme auftreten sollten, haben diese oftmals einfache Ursachen, die leicht zu beheben sind. Lesen Sie dazu das Kapitel „**Betriebsstörungen**“ dieser Betriebsanleitung.

Lautsprecher- und Signalkabel

Die verwendeten Lautsprecher- und Signalkabel haben einen nicht zu unterschätzenden Einfluss auf die Wiedergabequalität der Gesamtanlage. **T+A** empfiehlt daher die Verwendung hochwertiger Kabel und Steckverbinder.

In unserem Zubehörprogramm finden Sie eine Reihe exzellenter Kabel und Stecker, die in ihren Eigenschaften auf unsere Lautsprecher und Elektronikkomponenten abgestimmt sind und hervorragend mit diesen harmonisieren.

Für schwierige und beengte Aufstellungsbedingungen finden Sie im **T+A** Zubehör auch Kabel in Sonderlängen und Sonderstecker (z. B. in abgewinkelter Form), mit deren Hilfe sich fast jedes Anschluss- und Aufstellungsproblem lösen lässt.

Batterie- wechsel

Die **FM8** hat eine aufladbare interne Batterie (Li-Ionen Akku), die vom Benutzer nicht entfernt oder ausgetauscht werden kann. Sollte die Batterie eines Tages nur noch eine geringe Kapazität haben und die Nutzungsdauer der **FM8** stark zurückgehen, so wenden Sie sich zwecks Batterieaustausch bitte an Ihren **T+A** Fachhändler.



Explosionsgefahr bei unsachgemäßem Auswechseln der Batterie. Ersatz nur durch denselben oder einen gleichwertigen Typ.

Batterien dürfen nicht übermäßiger Wärme wie Sonnenschein, Feuer oder dergleichen ausgesetzt werden.



Hinweis zur Entsorgung der gebrauchten Batterien:

Gebrauchte Batterien dürfen nicht über den Hausmüll entsorgt werden! Sie sind gemäß Batterieverordnung (BattVO) an den Verkäufer (Fachhandel) oder an die Stadt zurückzugeben, um sie einer schadlosen Verwertung oder Beseitigung zuzuführen. Die Städte stellen hierfür Sammelbehälter zur Verfügung und/oder nehmen Altbatterien an Sammelfahrzeugen an.

Pflege des Gerätes

Vor Reinigungsarbeiten am Gerät ist der Netzstecker zu ziehen.

Die Oberflächen des Gerätes sollten zur Reinigung nur mit einem weichen, trockenen Tuch abgewischt werden.

Verwenden Sie keine scharfen Reinigungs- oder Lösungsmittel!

Vor der Wiedereinbetriebnahme muss sichergestellt sein, dass keine Kurzschlüsse an den Anschlussstellen bestehen und dass alle Anschlüsse ordnungsgemäß sind.

Lagerung

Lagerung des Gerätes in der Originalverpackung an einem trockenen frostfreien Ort. Lagertemperatur 0...40 °C.

Sicherheitshinweise

Zu Ihrer eigenen Sicherheit sollten Sie bitte unbedingt diese Betriebsanleitung vollständig lesen und insbesondere die Aufstellungs-, Betriebs- und Sicherheitshinweise genau befolgen.

Aufstellung

Beachten Sie das Gewicht des Gerätes. Stellen Sie das Gerät niemals auf einen instabilen Platz. Das Gerät kann herunterfallen und dabei ernsthafte Verletzungen oder Todesfälle verursachen. Viele Verletzungen, vor allem bei Kindern können bei Beachtung folgender einfacher Vorsichtsmaßnahmen vermieden werden:

- Benutzen Sie nur Möbel, welche das Gerät sicher tragen können.
- Stellen Sie sicher, dass das Gerät nicht über die Ränder des tragenden Möbelstücks hinausragt.
- Platzieren Sie das Gerät nicht auf hohen Möbeln (z.B. Bücherregale) ohne beides, Möbel und Gerät, sicher zu verankern.
- Klären Sie Kinder über die Gefahren auf, die beim Klettern auf Möbel zum Erreichen des Gerätes oder seiner Bedienelemente entstehen.

Sorgen Sie beim Einbau in Regale oder Schränke unbedingt für ausreichende Luftzufuhr und sorgen Sie dafür, dass die Wärme des Gerätes abgeführt werden kann. Ein Wärmestau beeinträchtigt die Lebensdauer des Gerätes und ist eine Gefahrenquelle. Um das Gerät herum muss ein Freiraum von mindestens 10 cm zur Wärmeabfuhr bleiben.

Es dürfen keine wärmeisolierenden Gegenstände (z. B. Decken oder andere Geräte mit ebener Bodenplatte ohne Standfüße) direkt auf das Gehäuse gestellt werden.

Das Gerät ist so aufzustellen, dass eine Berührung sämtlicher Geräteanschlüsse (insbesondere durch Kinder) ausgeschlossen ist. Die Hinweise und Angaben im Kapitel „**Aufstellung und Verkabelung**“ sind unbedingt zu beachten.

Stromversorgung

Das Gerät ist für den Betrieb an einer Schutzleitersteckdose vorgesehen. Schließen Sie es bitte mit dem beiliegendem Netzkabel an eine entsprechende, vorschriftsmäßig geerdete Steckdose an.

Die für das Gerät erforderliche Stromversorgung ist dem Aufdruck an der Netzgerätebuchse zu entnehmen. An andere Stromversorgungen darf das Gerät nicht angeschlossen werden. Bei längerer Nichtbenutzung sollte der Netzstecker des Gerätes aus der Steckdose gezogen werden.

Netzkabel / Netzstecker

Netzkabel müssen so verlegt werden, dass keine Gefahr der Beschädigung (z. B. durch Trittbelastung oder durch Möbelstücke) besteht. Besondere Vorsicht ist dabei an den Steckern, Verteilern und an den Anschlussstellen des Gerätes geboten. Auf den Netzstecker darf keine übermäßige Kräfteinwirkung ausgeübt werden.

Abziehen des Netzsteckers trennt das Gerät bei Wartung oder Servicearbeiten vom Netz. Bitte achten Sie darauf, dass der Stecker ohne Schwierigkeiten zugänglich und benutzbar ist.

Geräte- öffnungen

Durch die Geräteöffnungen dürfen keine Flüssigkeiten oder Fremdkörper in das Gerät gelangen. Im Inneren führt das Gerät Netzspannung, es besteht die Gefahr eines tödlichen elektrischen Schlages.

Schützen Sie das Gerät vor Tropf- und Spritzwasser und stellen Sie keine Blumenvasen oder andere Gefäße mit Flüssigkeiten auf das Gerät. Stellen Sie auch keine offenen Flammen, wie z. B. Kerzen auf das Gerät.

Aufsichts- pflicht

Wie alle Elektrogeräte sollte auch dieses Gerät nicht unbeaufsichtigt betrieben werden. Es ist darauf zu achten, dass es für kleine Kinder unerschwingbar ist.

Reparatur und Beschädigung

Das Gerät darf nur vom qualifizierten Fachmann geöffnet werden. Reparaturen und das Auswechseln von Sicherungen sind von einer autorisierten **T+A** Fachwerkstatt durchzuführen. Außer den in der Betriebsanleitung beschriebenen Handgriffen dürfen vom Benutzer keinerlei Arbeiten am Gerät vorgenommen werden.

Bei Beschädigungen oder bei Verdacht auf eine nicht ordnungsgemäße Funktion des Gerätes sollte sofort der Netzstecker gezogen und das Gerät zur Überprüfung in eine autorisierte **T+A** Fachwerkstatt gegeben werden.

Bestimmungsgemäßer Gebrauch



Das Gerät ist ausgelegt für den Betrieb in gemäßigttem Klima und in Höhen bis zu 2000 m ü. NHN. Zulässiger Betriebstemperaturbereich +10 ... +35. C.

Das Gerät ist ausschließlich zur Ton- und/oder Bildwiedergabe im Heimbereich in trockenen Räumen unter Berücksichtigung aller in dieser Anleitung gemachten Angaben bestimmt. Bei allen anderen Einsatzzwecken, insbesondere in medizinischen oder sicherheitsrelevanten Bereichen, ist vorher die Zulassung und Eignung des Gerätes für diesen Einsatz mit dem Hersteller abzuklären und schriftlich genehmigen zu lassen.

Überspannung

Überspannungen im Stromversorgungsnetz, dem Kabelnetz oder auf Antennenanlagen, wie sie z. B. bei Gewittern (Blitzschlag) oder statischen Entladungen auftreten können, stellen eine Gefährdung für das Gerät dar.

Spezielle Vorschaltgeräte wie Überspannungsprotektoren oder die **T+A „Power Bar“** Netzanschlussleiste bieten einen gewissen Schutz vor Gerätebeschädigungen aus o. g. Gründen.

Eine absolute Sicherheit vor Beschädigung durch Überspannungen kann aber nur eine vollständige Trennung des Gerätes vom Netz und den Antennenanlagen gewährleisten.

Ziehen Sie zur Trennung sämtliche Netz- und Antennenstecker Ihrer HiFi Anlage bei Überspannungsgefahr (z. B. bei heraufziehenden Gewittern) aus den Steckdosen.

Sämtliche Netzversorgungs- und Antennenanlagen, an die das Gerät angeschlossen wird, müssen den geltenden Bestimmungen entsprechen und fachgerecht von einem zugelassenen Installationsbetrieb ausgeführt sein.

Geräte- zulassung und Konformität mit EG- Richtlinien

Das Gerät entspricht im Originalzustand allen derzeit gültigen deutschen und europäischen Vorschriften. Es ist zum bestimmungsgemäßen Gebrauch in der EG zugelassen.

Durch das am Gerät befindliche CE Zeichen erklärt **T+A** die Konformität mit den EG-Richtlinien und den daraus abgeleiteten nationalen Gesetzen. Die Konformitätserklärung kann unter **www.ta-hifi.com/DoC** eingesehen werden.

Die unveränderte, unverfälschte Werksseriennummer muss außen am Gerät vorhanden und gut lesbar sein! Die Seriennummer ist Bestandteil unserer Konformitätserklärung und damit der Betriebszulassung des Gerätes! Seriennummern am Gerät und in den original **T+A** Begleitpapieren (insbesondere den Kontroll- und Garantiezertifikaten) dürfen nicht entfernt oder verändert werden und müssen übereinstimmen.

Bei Verstoß gegen diese Bestimmungen gilt die Konformitätszusage von **T+A** als widerrufen und ein Betrieb des Gerätes innerhalb der EG ist untersagt und aufgrund geltender EG und nationaler Gesetze unter Strafandrohung verboten.

Durch Umbauten am Gerät oder durch Reparaturen oder sonstige Eingriffe von nicht von **T+A** autorisierten Werkstätten oder sonstigen Dritten verliert das Gerät seine Zulassung und Betriebserlaubnis.

An das Gerät dürfen nur original **T+A** Zubehörteile oder solche Zusatzgeräte angeschlossen werden, die ihrerseits zugelassen sind und allen geltenden gesetzlichen Vorschriften genügen.

Auch mit Zusatzgeräten oder als Teil einer Anlage darf das Gerät nur zu den im Abschnitt „**Bestimmungsgemäßer Gebrauch**“ genannten Anwendungen eingesetzt werden.

Entsorgung des Gerätes



Für die spätere Entsorgung dieses Produkts stehen örtliche Sammelstellen für Elektroschrott zur Verfügung.

Die **FM8** enthält einen Li-Ionen Akku. Wie jedes Elektrogerät darf die **FM8** nicht im normalen Hausmüll entsorgt werden, sondern muss bei den dafür vorgesehenen Elektroschrottsammelstellen abgegeben werden.

Netzwerkkonfiguration

Allgemein

Der **MP 8** kann in drahtgebundenen LAN Netzwerken (Ethernet-LAN oder Powerline-LAN) oder in drahtlosen Funknetzwerken (WLAN) verwendet werden.

Um Ihren **MP 8** in Ihrem Heimnetzwerk zu verwenden, müssen zuerst die notwendigen Netzwerkeinstellungen am **MP 8** vorgenommen werden. Dabei müssen die Netzwerkparameter (Network parameters) wie z. B. IP Adresse, usw. sowohl für den drahtgebundenen als auch für den drahtlosen Betrieb eingetragen werden. Im Fall einer drahtlosen Ankopplung müssen zusätzlich einige wenige Einstellungen für das WLAN Netzwerk vorgenommen werden.



Wir gehen in den folgenden Abschnitten davon aus, dass ein funktionierendes Heimnetzwerk (Kabelnetzwerk oder WLAN Netzwerk) mit Router und (DSL)-Internetzugang besteht.

Bei Fragen zu Installation, Einrichtung und grundsätzlicher Konfiguration Ihres Netzwerkes wenden Sie sich bitte an Ihren Netzwerkadministrator oder einen Netzwerkfachmann.

Kompatible Hardware und UPnP Server

Es gibt am Markt eine unüberschaubare Vielzahl von Routern, NAS-Geräten und USB-Festplatten verschiedenster Hersteller. **T+A** Geräte sind in der Regel mit Geräten anderer Hersteller, die das UPnP Label tragen kompatibel.



Netzwerk-Konfigurationsmenü



Sämtliche Netzwerkeinstellungen werden im Netzwerk-Konfigurationsmenü vorgenommen. Das Menü stellt sich je nachdem, ob Sie ein drahtgebundenes (LAN) oder drahtloses (WLAN) Netzwerk haben etwas unterschiedlich dar.

Ist im Netzwerk-Konfigurationsmenü unter dem Punkt 'Netzwerk IF Modus' die Einstellung 'Auto' ausgewählt, prüft der **MP 8** als erstes, ob eine LAN Verbindung zu einem Netzwerk erkannt wird. Ist eine Verbindung vorhanden, geht der **MP 8** davon aus, dass diese benutzt werden soll und stellt das Netzwerk-Konfigurationsmenü für LAN dar.



Wenn kein LAN Kabel angeschlossen ist aktiviert der **MP 8** sein WLAN Modul und stellt beim Aufrufen des Konfigurationsmenüs das WLAN Konfigurationsmenü dar. Bei WLAN erscheinen einige zusätzliche Menüpunkte. Die Bedienung des Menüs und die Bedeutung der einzelnen Menüpunkte sind in den folgenden Abschnitten beschrieben.

Öffnen der Netzwerk-einstellungen



Öffnen Sie das Systemkonfigurationsmenü durch einen Druck auf die -Taste am **MP 8** oder durch Drücken der -Taste auf der **FM8**.

Wählen Sie mit den Tasten  /  den Menüpunkt „Netzwerk“ aus und bestätigen Sie mit der -Taste.

**Menü-
bedienung,
Verändern und
Abspeichern
von
IP Adressen**

Wählen Sie im Menü die zu verändernden Netzwerkparameter mit den  / -Tasten aus und aktivieren Sie die Eingabe mit der -Taste.

Sie können nun die Einstellung je nach Art mit den folgenden Tasten verändern:



 / -Tasten bei einfacher Auswahl (ON/OFF)

 /  und  / -Tasten bei IP-Adresseingaben

 /  und  / -Tasten bei Texteingaben

Nach erfolgter Einstellung bzw. kompletter Adresseingabe bestätigen Sie die Eingabe mit der -Taste.

Alphanumerische Eingaben

An einigen Stellen z. B. bei Servernamen oder Passworteingaben ist die Eingabe beliebiger Zeichenketten (Strings) notwendig. An solchen Stellen können Buchstaben, Zahlen und Sonderzeichen durch ggf. mehrfaches Drücken der  / -Tasten eingegeben werden. Nachdem das gewünschte Zeichen ausgewählt ist, wechseln Sie mit der -Taste die nächste zu verändernde Stelle des Strings aus.

Um einen Buchstaben zu löschen, drücken Sie die -Taste.

Bestätigen Sie am Ende die Eingabe mit der -Taste.

Zur Umschaltung zwischen Zahlen, Groß- und Kleinbuchstaben dient die -Taste. In der unteren Displayzeile wird angezeigt welcher Eingabemodus gerade gewählt ist.







An einigen Stellen (z. B. DNS Servername) ist sowohl die Eingabe eines alphanumerischen Strings oder einer IP-Adresse möglich. Eine IP-Adresse ist an diesen Stellen wie ein String (mit Trennpunkten als Sonderzeichen) einzugeben. Eine automatische Prüfung auf gültige Adressbereiche (0...255) erfolgt in diesen Fällen nicht!

**Schließen des
Menüs**





Nachdem Sie alle Parameter richtig eingestellt haben, wählen Sie den Menüpunkt **'Übernehmen/Verlassen?'** und drücken Sie die  Taste. Die Einstellungen werden damit übernommen und Sie sollten die Netzwerkquellen (Internet Radio, UPnP-AV Server etc.) angezeigt bekommen.





**Menüabbruch
ohne
Speichern der
Einstellungen**

Sie können das Netzwerk-Konfigurationsmenü jederzeit, ohne Änderungen an den Netzwerkeinstellungen verlassen. Drücken Sie dazu die  Taste (auf der **FMB** lange drücken). Sie gelangen so auf den Menüpunkt **'Übernehmen/Verlassen?'**. Wenn Sie an dieser Stelle ohne zu Speichern beenden möchten, wählen Sie mit den Tasten  /  den Menüpunkt **'Verwerfen/Verlassen?'** aus und bestätigen Sie mit der  Taste.

Die Konfiguration bei einer drahtgebundenen Ethernet-LAN oder Power-Line LAN Verbindung

Einstellen der Parameter bei einem drahtgebundenen Netzwerk

- Schließen Sie den **MP 8** über seinen rückwärtigen LAN-Anschluss an ein betriebsbereites Netzwerk oder Power-Line Modem an.
- Schalten Sie nun den **MP 8** ein und öffnen Sie das Systemkonfigurationsmenü durch einen Druck auf die **sys** Taste am **MP 8** oder durch Drücken der -Taste auf der **FM8**.
- Wählen Sie mit den Tasten  /  den Menüpunkt „**Netzwerk**“ aus und bestätigen Sie mit der  Taste.
- Sie können nun die einzelnen Menüpunkte anwählen und entsprechend Ihren Netzwerkverhältnissen einstellen. Im Bild unten sind hinter jedem Menüpunkt die jeweils möglichen Tasteneingaben vermerkt.

| Netzwerkeinstellungen | | Einstellung |
|-----------------------|-------------------|---|
| MAC | 00:0e:9b:cc:a4:35 | keine |
| Status | LAN | keine |
| → DHCP | Off |  /  |
| IP | 192.168.0.10 | (0 ... 9) |
| Subnetzmaske | 255.255.255.0 | (0 ... 9) |
| Gateway | 192.168.0.1 | (0 ... 9) |
| DNS | 192.168.0.1 | (0 ... 9, A ... Z) |
| Übernehmen/verlassen? | Weiter |  |
| Verwerfen/verlassen? | Weiter |  |

 /  : Umschalten Ein / Aus

(0...9): numerische Eingabe, Trennpunkte werden automatisch erzeugt, Ein

(0...9, A...Z): alpha-numerische Eingabe und Sonderzeichen



IP - Trennpunkte müssen als Sonderzeichen eingegeben werden.







-  Die im Bild oben dargestellten Parameter sind nur Beispielwerte. Adressen und Einstellungen können für Ihr Netzwerk andere Werte erfordern.

| Menüpunkt | Beschreibung |
|-----------------------------------|---|
| MAC | Die MAC-Adresse ist eine Hardwareadresse, mit der Ihr Gerät eindeutig identifiziert wird. Die angezeigte Adresse ist herstellerseitig festgelegt und kann nicht verändert werden. |
| Status | Hier wird der Status der Netzwerkverbindung angezeigt. |
| DHCP | <p>Ein Falls in Ihrem Netzwerk ein DHCP Server vorhanden ist, wählen Sie hier bitte die Einstellung Ein. In dieser Betriebsart wird der MP 8 automatisch eine IP-Adresse durch den Router zugewiesen. Im Display erscheint nur die MAC-Adresse und die Meldung DHCP Ein. Die im Bild dargestellten Adresseingabefelder erscheinen in diesem Falle nicht im Menü.</p> <p>Aus Falls in Ihrem Netzwerk kein DHCP Server vorhanden ist wählen Sie bitte die Einstellung Aus. In dieser Betriebsart müssen Sie die folgenden Netzwerkeinstellungen manuell konfigurieren. Die einzustellenden Adressen für Ihr Netzwerk erfragen Sie bitte bei Ihrem Netzwerkadministrator.</p> |
| IP | IP Adresse des MP 8 |
| Subnetzmaske | Netzwerkmaske |
| Gateway | IP Adresse des Routers |
| DNS | Name / IP des Name Server (Angabe optional) |
| Übernehmen/ verlassen? | Speichert die Netzwerkparameter. |
| Verwerfen/ verlassen? | Das Menü wird geschlossen, Eingaben werden verworfen. |

Die Konfiguration bei einer WLAN Verbindung



Einstellen der Parameter bei einem Funknetzwerk

- Entfernen Sie ein eventuell angeschlossenes LAN-Kabel vom LAN Anschluss des **MP 8**.
- Schalten Sie nun den **MP 8** ein und öffnen Sie das Systemkonfigurationsmenü durch einen Druck auf die **sys** Taste am **MP 8** oder durch Drücken der -Taste auf der **FM8**.
- Wählen Sie mit den Tasten  /  den Menüpunkt „**Netzwerk**“ aus und bestätigen Sie mit der **OK** Taste.
- Das folgende Menü öffnet sich.

| Netzwerkeinstellungen | | Einstellung |
|-----------------------|-------------------|---|
| MAC | 00:0e:9b:cc:a4:35 | keine |
| Status | nicht verbunden | keine |
| → WPS Autoconnect | Weiter |  |
| Suche nach WLANs | Weiter |  |
| DHCP | Off |  /  |
| IP | 192.168.0.10 | (0 ... 9) |
| Subnetzmaske | 255.255.255.0 | (0 ... 9) |
| Gateway | 192.168.0.1 | (0 ... 9, A ... Z) |
| DNS | 192.168.0.1 | (0 ... 9, A ... Z) |
| Übernehmen/verlassen? | Weiter |  |
| Verwerfen/verlassen? | Weiter |  |

WLAN manuell auswählen und verbinden

Netzwerk suchen und auswählen

- Wählen Sie zuerst den Menüpunkt „**Suche nach WLANs**“ aus und aktivieren Sie ihn durch Betätigung der **OK** Taste.
- Es erscheint eine Liste der gefundenen WLANs.
- Wählen Sie mit den  /  Tasten das WLAN aus, mit welchem die **MP 8** verbunden werden soll und bestätigen Sie mit der **OK** Taste

Eingabe des Passworts

Nach Auswahl des WLANs erscheint bei verschlüsselten Netzen das unten dargestellte Fenster.

- Geben Sie hier bitte das Netzwerkpasswort (Passphrase) ein und bestätigen Sie die Eingabe mit **OK**.
- Wählen Sie dann den Punkt „Übernehmen/verlassen?“ und bestätigen Sie mit **OK**.

| Netzwerkeinstellungen | | Einstellung |
|-------------------------|------------------|---|
| SSID: | Name des WLANs | none |
| Anmeldung: | Man. (WPA/WPA2)) | none |
| → Passphrase: | xxxxxxx | (0 ... 9, A ... Z) |
| Übernehmen u. verlassen | Weiter |  |

Netzwerk einstellungen speichern und neu starten





Wählen Sie zum Schluss den Menüpunkt „Übernehmen/verlassen?“ und drücken Sie die  Taste, um die Einstellungen zu übernehmen.

WLAN-Verbindung per WPS-Funktion einrichten

WPS-Funktion





Der **MP 8** unterstützt WPS für die Einrichtung der WLAN-Verbindung. WPS (Wi-Fi Protected Setup) ist ein Verfahren zum Aufbau sicherer WLAN-Verbindungen. Mit WPS können Sie den **MP 8** schnell und einfach mit dem Router verbinden. Die meisten modernen Router verfügen hierzu über eine WPS-Funktion.

WLAN automatisch per WPS verbinden

- Aktivieren Sie als erstes die WPS-Funktion des WLAN - Routers oder –Repeaters mit dem die Verbindung hergestellt werden soll. Details hierzu finden Sie in der Beschreibung des Gerätes.
- Starten Sie anschließend innerhalb von 2 Minuten die WPS-Autoconnect-Funktion des **MP 8**.
- Wählen Sie hierzu mit den  /  Tasten den Menüpunkt „WPS Autoconnect“ aus und bestätigen Sie mit der  Taste.
- Sobald die Verbindung hergestellt ist, wird in der Zeile „Status“ das verbundene Netzwerk angezeigt.
- Wählen Sie zum Schluss den Menüpunkt „Übernehmen/verlassen?“ und drücken Sie die  Taste, um die Einstellungen zu übernehmen.

WLAN manuell auswählen und per WPS verbinden

Sollte sich der **MP 8** bei der automatischen Verbindung per WPS nicht mit dem richtigen WLAN verbinden, so kann das gewünschte WLAN manuell ausgewählt werden und nur die Verschlüsselung automatisch per WPS erfolgen. Hierzu gehen Sie wie folgt vor:

- Aktivieren Sie als erstes die WPS-Funktion des WLAN - Routers oder –Repeaters mit dem die Verbindung hergestellt werden soll. Details hierzu finden Sie in der Beschreibung des Gerätes.
- Wählen Sie zuerst den Menüpunkt „Suche nach WLANs“ aus und aktivieren Sie ihn durch Betätigung der  Taste.
- Es erscheint eine Liste der gefundenen WLANs.
- Wählen Sie mit den  /  Tasten das WLAN aus, mit welchem der **MP 8** verbunden werden soll und bestätigen Sie mit der  Taste

- Wählen Sie unter dem Menüpunkt „**Anmeldung**“ die Einstellung „**Auto (WPS)**“ und bestätigen Sie die Eingabe mit **OK**.
- Wählen Sie anschließend den Punkt „**Übernehmen/verlassen?**“ und bestätigen Sie mit **OK**.
- In der Zeile „Status“ wird jetzt das verbundene Netzwerk angezeigt.
- Wählen Sie zum Schluss nochmals den Menüpunkt „**Übernehmen/verlassen?**“ und drücken Sie die **OK** Taste, um die Einstellungen zu übernehmen.

WLAN-Verbindung per Access-Point einrichten

Der **MP 8** unterstützt die Einrichtung der WLAN-Verbindung per Access point. Das heißt, dass der **MP 8** für die Dauer der Konfiguration der WLAN-Einstellungen ein eigenes WLAN zur Verfügung stellt. Sobald die Konfiguration abgeschlossen ist, wird dieses WLAN wieder deaktiviert. Der **MP 8** startet neu und verbindet sich mit dem über die App konfigurierten WLAN.

- Schalten Sie den **MP 8** ein und öffnen Sie das Systemkonfigurationsmenü durch einen Druck auf die **svs** Taste der Fernbedienung.
- Wählen Sie mit den Tasten **▲** / **▼** der Fernbedienung den Menüpunkt „Netzwerk“ aus und bestätigen Sie mit der **OK** Taste.
- Wählen Sie mit den Tasten **▲** / **▼** der Fernbedienung den Menüpunkt „Access Point“ aus und bestätigen Sie mit der **OK** Taste.
- Der **MP 8** startet den WLAN Access point.
- Die folgenden Schritte müssen innerhalb von ca. 5 Minuten durchgeführt werden. Nach dieser Zeit verlässt der **MP 8** den Access point Modus automatisch.
- Verbinden Sie das Smartphone oder den Tablet PC, auf dem die **T+A**-App installiert ist, mit dem WLAN-Access-point. Der Name des Netzwerks (SSID) lautet „T+A AP MP8“ und das Passwort ist „01234567“.
- Starten Sie die **T+A**-App zur Bedienung.
- Die App erkennt den Access-Point und startet automatisch mit dem Einrichtungsassistenten.
- Gehen Sie zur Einrichtung des WLANs die einzelnen Schritte des Einrichtungsassistenten der App durch.
- Beenden Sie die App und verbinden Sie das Smartphone oder Tablet anschließend mit dem zuvor eingerichteten WLAN.
- Nach erneutem Starten der App wird der **MP 8** automatisch gesucht.
- Sobald der **MP 8** erkannt wurde, kann er zur Wiedergabe ausgewählt werden.

Betriebsstörungen

Viele Betriebsstörungen haben eine einfache Ursache, die sich leicht beheben lässt. Im folgenden Abschnitt sind einige mögliche Störungen sowie Maßnahmen zu deren Behebung aufgeführt. Sollte sich eine aufgetretene Störung durch diese Hinweise nicht beheben lassen, so ziehen Sie bitte umgehend den Netzstecker und wenden sich an eine **T+A**-Fachwerkstatt.

| | |
|--|---|
| Gerät schaltet nicht ein | Ursache 1: Netzkabel nicht richtig angeschlossen. Abhilfe: Überprüfen und fest einstecken. |
| Gerät lässt sich nicht fernbedienen. | Ursache 1: Der integrierte Akku der Fernbedienung ist entladen. Abhilfe: Laden Sie den Akku an der USB IN Buchse am MP 8 auf. Ursache 2: Kein Sichtkontakt zwischen Fernbedienungssender und Fernbedienungsempfänger der Anlage. Abhilfe: Direkten Sichtkontakt zum Fernbedienungssender herstellen. Maximaler Abstand zwischen Fernbedienungssender und -empfänger ca. 8 Meter. Den Empfänger so positionieren, dass er weder direktem Sonnenlicht noch zu heller Beleuchtung ausgesetzt ist. Leuchtstofflampen und Energiesparlampen wirken sich besonders störend aus. |
| Gerät wird im ausgeschalteten Zustand von der App nicht angezeigt / gefunden | Ursache: Die Energiesparfunktion ist eingeschaltet. Abhilfe: Schalten Sie die Energiesparfunktion im Systemkonfigurationsmenü aus. |
| Der Streaming Client findet kein Netzwerk. Im Display erscheint die Meldung 'Keine Verbindung zu einem Netzwerk...' | Ursache 1 (Kabelnetzwerk): Netzwerkkabel nicht angeschlossen Abhilfe: Kabel anschließen, Verbindung zum Router überprüfen. Ursache 2 (Funknetzwerk): WLAN Antenne nicht angeschlossen oder schlecht positioniert. Abhilfe: Antenne richtig anschließen und günstigen Standort suchen. Eventuell MP 8 zunächst nahe am WLAN Router aufstellen und Verbindung aufbauen, dann an entfernteren Standort bringen und Antennenstandort / Antennenausrichtung variieren. Ursache 3 (Funknetzwerk): WLAN Verbindung schlecht, eventuell durch zwischen Router und MP 8 befindliche Wände/Decken zu stark abgeschwächt. Abhilfe: Antennenstandort optimieren, Antennen an Router und MP 8 optimal ausrichten. |

Alternative:

Bei dauerhaften Problemen mit dem WLAN Netzwerk kann ein Power-Line Netzwerk ggf. eine gute und störungsfreie Alternative sein.

Am besten und am sichersten ist natürlich die Installation eines kabelgebundenen LAN Netzes.

Ursache 4:

Netzwerk nicht richtig konfiguriert.

Abhilfe:

Netzwerkparameter richtig einstellen (siehe Kapitel 'Netzwerkkonfiguration').

Ursache 5 (Betrieb ohne Netzwerk):

Der **MP 8** braucht zum Betrieb mindestens eine angeschlossene Netzwerk- oder USB-Komponente.

Abhilfe:

Wenn das Gerät ohne Netzwerk betrieben werden soll, schließen Sie bitte mindestens einen USB-Stick an.

Das Gerät funktioniert in Kombination mit dem DAC 8 DSD nicht korrekt

Ursache 1:

Die SYS-Verbindung zwischen den beiden Geräten ist nicht richtig hergestellt.

Abhilfe:

Verbinden Sie die SYS-Out Buchse des MP 8 mit der SYS-In Buchse des DAC 8 DSD.

Ursache 2:

Der **DAC 8 DSD** braucht zum Betrieb mit dem **MP 8** mindestens die Softwareversion 2.60.

Abhilfe:

Führen Sie ein Update des **DAC 8 DSD** aus. (siehe Kapitel „Softwareupdate“)

Softwareupdate

Software-update allgemein

Es ist möglich die Firmware des **MP 8** komfortabel über eine bestehende Internetverbindung zu aktualisieren.

Wird der **MP 8** zusammen mit einem **DAC 8 DSD** betrieben, kann auch dieser über die **SYS**-Verbindung der Geräte aktualisiert werden.

Das Anschlussschema des Gerätes ist im „**Anhang A**“ dargestellt.

Die genaue Durchführung des Firmwareupdates ist im Folgenden detailliert beschrieben.



Für die korrekte Funktion zusammen mit dem **MP 8**, muss der **DAC 8 DSD** mindestens die Softwareversion **V2.60** installiert haben. Wird im Updatemenü keine Softwareversion angezeigt, sollte auf jeden Fall ein Update durchgeführt werden.

Update über die Internetver- bindung

- Das Gerät muss an ein funktionierendes Netzwerk mit Internetzugang angeschlossen sein.
- Schalten Sie das Gerät ein.
- Rufen Sie das Systemkonfigurationsmenü durch einen Druck auf die **sys** Taste am **MP 8** oder durch Drücken der **⚙️**-Taste auf der **FM8** auf.
- Wählen Sie mit den **▲** / **▼** Tasten den Menüpunkt „Geräteinfo“ aus und bestätigen Sie mit **OK**.
- Ist der **MP 8** über die **SYS**-Verbindung mit einem **DAC 8 DSD** verbunden, erscheint an dieser Stelle das Geräte Auswahlmenü. Wählen Sie in diesem Fall das zu aktualisierende Gerät mit den **▲** / **▼** Tasten aus und bestätigen Sie die Auswahl durch einen Druck auf **OK**.

(Ist der **MP 8** nicht mit einem **DAC 8 DSD** verbunden, erscheint direkt das Software Update Menü des **MP 8**.)

- Wählen Sie den Punkt „Update“ und bestätigen Sie mit der **OK** Taste.
- Die Auswahloption „WEB“ sollte nun markiert sein.
- Starten Sie das Firmwareupdate durch Drücken der **OK** Taste.
- Der aktuelle Updatefortschritt wird auf dem Display angezeigt.
- Nach dem Update (Dauer bis zu 10 Minuten), startet das Gerät automatisch neu.
- Nach dem Neustart des Gerätes ist das Update abgeschlossen.
- Um sicher zu stellen, dass das Update erfolgreich durchgeführt wurde, kann die neue Firmwareversion, wie oben beschrieben unter dem Menüpunkt „Geräteinfo“ überprüft werden.

Hinweise zum sparsamen Umgang mit Energie

Allgemeine Informationen

Der **MP 8** entspricht den neuesten Richtlinien zum sparsamen Verbrauch von Energie (EuP Richtlinie). Dazu trägt das moderne Netzteil-design maßgeblich bei. Der interne Mikroprozessor sorgt stets dafür, dass Baugruppen, die momentan nicht benötigt werden, automatisch abgeschaltet werden. Der Mikroprozessor selbst arbeitet im Standbybetrieb mit einer niedrigeren Taktfrequenz und reagiert nur noch auf den Fernbedienungsempfänger.

Im Standbybetrieb beträgt der Stromverbrauch des **MP 8** deshalb weniger als 0,5 Watt. Wird das Gerät längere Zeit nicht benutzt, sollte das Gerät vom Netz getrennt werden. Zur Netztrennung sollte der Netzstecker gezogen werden.

Automatik Abschaltung (Stromsparfunktion)

Das Gerät verfügt über eine automatische Abschaltfunktion (Auto Power Down). Wird länger als 90 Minuten kein Musiksinal und keine Bedienung erkannt, schaltet der **MP 8** automatisch in den Standbybetrieb. Zwei Minuten vor dem Ausschalten erscheint auf dem Display ein Hinweis, dass das Gerät in den Standby-Betrieb wechselt. Soll das Gerät weiterhin eingeschaltet bleiben, bestätigen Sie den Hinweis mit der **OK**-Taste.

i In Ländern außerhalb der EU in denen die EuP Richtlinie nicht gilt, kann die automatische Abschaltung des Gerätes bei Bedarf deaktiviert werden. (siehe Kap „Grundeinstellungen des **MP 8**“)

Rechtliche Informationen

Allgemeines

Dieses Gerät enthält Software in Form von Objektcode, die teilweise auf freier Software, unter verschiedenen Lizenzen, basiert. Details zu den verwendeten Lizenzen können über die Geräte-Website, mit Hilfe eines Internetbrowser abgerufen werden.

Lizenz anzeigen

Zum Aufrufen der Geräte-Webseite geben Sie in der Adresszeile des von Ihnen benutzten Browsers die IP-Adresse des Gerätes und „/licenses/“ ein. Zum Beispiel **http://192.168.178.100/licenses/**

Die genaue Adresse können Sie sich wie folgt anzeigen lassen:

- Rufen Sie das Systemkonfigurationsmenü mit einem Druck auf die **sys**-Taste auf.
- Navigieren Sie anschließend zum Menüpunkt „Geräte Info“. Öffnen Sie ihn durch einen Druck auf die **OK**-Taste.
- Navigieren Sie zum Menüpunkt „Rechtliche Informationen“ und öffnen Sie ihn mit der **OK**-Taste.
- Im nun öffnenden Pop-Up-Fenster wird die Adresse Ihres Gerätes angezeigt

i Die Adresse wird im Pop-Up-Fenster nur angezeigt, wenn das Gerät über eine korrekt eingerichtete Netzwerkverbindung verfügt. Für Details zur Netzwerkeinrichtung siehe Kapitel „Netzwerk-Konfiguration“. Um die Geräte-Webseite anzeigen zu können, muss das Gerät auf dem der Internetbrowser gestartet ist, mit demselben Netzwerk wie das **T+A**-Gerät verbunden sein.

Anhang A

Anschluss-Schema

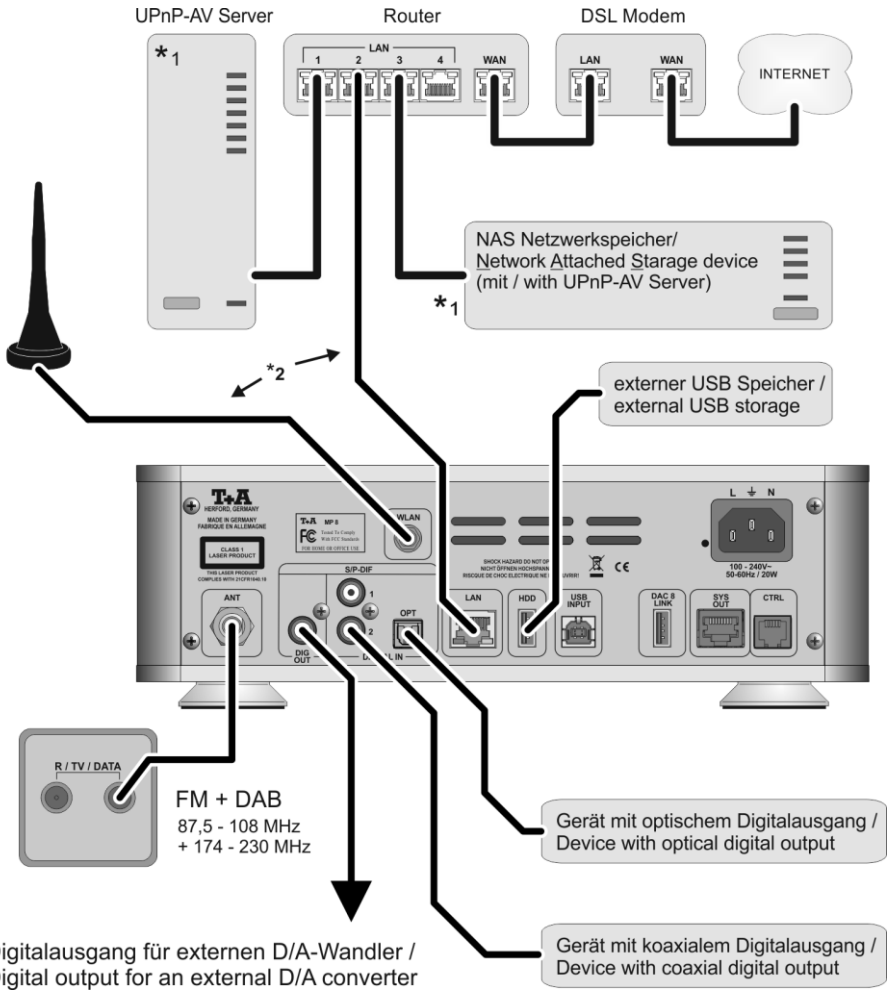

Achtung!

Ein funktionierendes Netzwerk mit Router muss vorhanden und betriebsbereit sein. Für die Nutzung von Internetradio muss zusätzlich ein Zugang zu einem Breitband-Internet-Anschluss über den Router bestehen. Für Fragen bezüglich Einrichtung und Konfigurationen Ihres Netzwerks wenden Sie sich an Ihren Systemadministrator oder einen IT-Spezialisten Ihrer Wahl.

*1 Musik Server mit UPnP-AV Serversoftware

*2 Wahlweise LAN oder WLAN

Anschluss-Schema

Windows oder MAC Computer /
Windows or MAC Computer

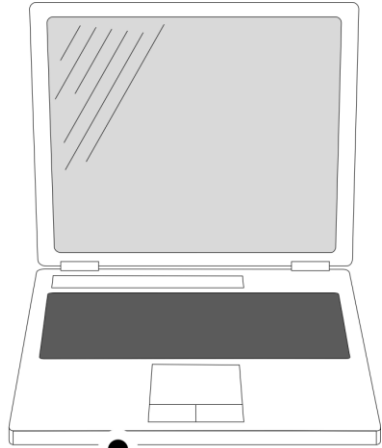

MP 8

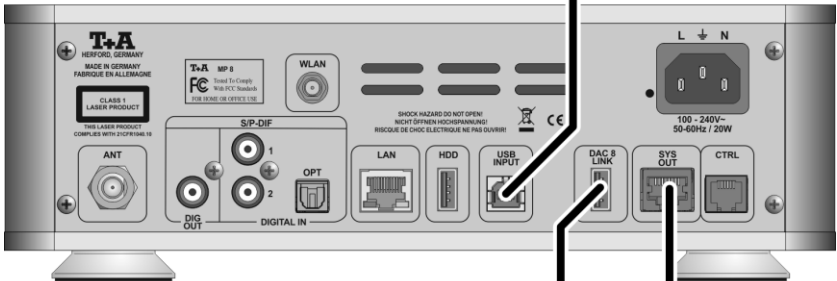

DAC 8 DSD

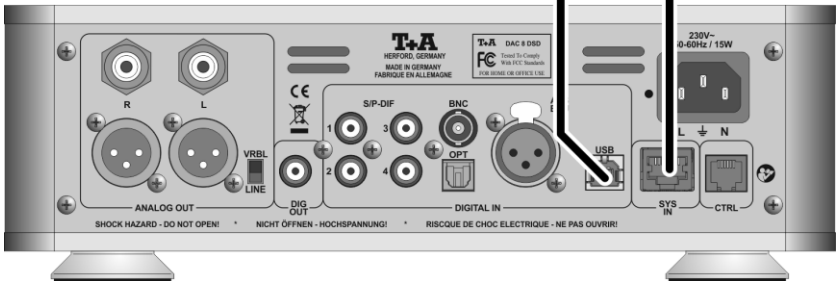

Anhang B

Technische Daten

| CD Player | |
|-------------------------|---|
| Formate | CD/DA,CD-R, CD-RW / CD-Text. |
| Frequenzgang | 2 Hz - 20 kHz/100 dB |
| Streaming Client | |
| Formate | MP3, WMA, AAC, AIFF, OGG-Vorbis, FLAC, WAV |
| Datenrate | PCM 32...192 kHz,16/32 Bit; MP3 bis 320 kBit; konstante und variable Datenrate |
| Dienste | Tidal, Deezer, qobuz (Abonnement erforderlich) |
| Medienserver | UPnP AV, Media Player 10 (WMDRM10), DLNA compatible servers |
| Schnittstellen | LAN: Fast Ethernet 10/100 Base-T, WLAN: 2,4 GHz, +20 dBm (100 mW), IEEE 802.11 b/g/n |
| Bluetooth | |
| | A2DP Bluetooth Audioübertragungsprotokoll mit AVRCP Steuerung |
| Formate | MP3, AAC, SBC |
| Frequenzband | 2,4 GHz |
| Max. Sendeleistung | +4dBm (2,5 mW) |
| USB | |
| | 2x USB 2.0 Mastermode |
| Radioteil | |
| Internetradio | Airable Internet Radio Service (> 11000 Stationen weltweit) |
| FM, FM-HD | 87,5 - 108 MHz; Empfindlichkeit 1 µV; S/N > 65 dBA |
| DAB, DAB+ | 168 -240 MHz (Band III); Empfindlichkeit 2,0 µV, S/N > 96 dBA |
| Features | RDS/RDBS, Stationsname (PS), Programmtyp (PTY), Radiotext (RT), Uhrzeit |

| Anschlüsse | |
|-------------------------------|--|
| Eingänge | SP/DIF (16-24bit): 2x coax (192kHz), 1x TOS-Link (96kHz) |
| Ausgänge | Digitalausgang koaxial (IEC 60958), DAC 8 LINK USB-Ausgang. |
| | |
| Netzanschluss | 100 – 240 V, 50 – 60 Hz |
| Leistungsaufnahme (max.) | 20 Watt |
| Standby (ECO) | 0,5 Watt |
| Automatische Abschaltfunktion | Ja (Nach 90 Minuten ohne Audiosignal) |
| Abmessungen (BxHxT) | 27 x 9 x 27 cm |
| Gewicht | 5 kg |
| Zubehör | Fernbedienung FM8, USB Kabel A/Micro zum Laden der FM8, WLAN Antenne, SYS-Link Kabel, USB A/B Kabel zum Anschluss des DAC 8 DSD, Bedienungsanleitung |

Technisch begründete Änderungen vorbehalten. / We reserve the right to alter specifications.



T+A elektroakustik GmbH & Co. KG
Planckstraße 9 – 11
D - 32052 Herford

T +49 (0) 5221 / 7676-0
F +49 (0) 5221 / 7676-76

info@ta-hifi.com
www.ta-hifi.com